

TCL NXTPAPER₁₁

1 Table des matières

1	Votre appareil	4
1.1	Touches et connecteurs	4
1.2	Premiers pas.....	7
1.3	Écran d'accueil.....	8
2	Saisie de texte	17
2.1	À l'aide du clavier intégré.....	17
2.2	Modification du texte	18
3	Contacts	19
3.1	Contacts.....	19
4	Agenda, horloge et calculatrice	24
4.1	Agenda	24
4.2	Horloge	26
4.3	Calculatrice.....	28
5	Applications multimédias	29
5.1	Appareil photo.....	29
5.2	Photos	30
6	Autres	33
6.1	Centre d'assistance.....	33
6.2	Autres applications	33
7	Applications Google	34
7.1	Chrome.....	34

7.2	Gmail.....	35
7.3	Google Maps.....	35
7.4	YouTube.....	36
7.5	Play Store.....	36
8	Paramètres.....	37
8.1	Wi-Fi.....	37
8.2	Bluetooth.....	38
8.3	Connexion	40
8.4	Écran.....	47
8.5	Son	47
8.6	Notifications	48
8.7	Bouton et gestes.....	49
8.8	Fonctionnalités avancées.....	49
8.9	Smart Manager	50
8.10	Sécurité et biométrie	50
8.11	Emplacement	52
8.12	Confidentialité.....	53
8.13	Sécurité et urgence	53
8.14	Applications	53
8.15	Stockage.....	54
8.16	Comptes.....	54
8.17	Bien-être numérique et contrôles parentaux	54
8.18	Google.....	54

8.19	Accessibilité	55
8.20	Système.....	55
9	Profiter pleinement de votre tablette	57
9.1	Mise à niveau sans fil.....	57
10	Accessoires	58
11	Dépannage.....	59
12	Fiche technique	66

1 Votre appareil

1.1 Touches et connecteurs

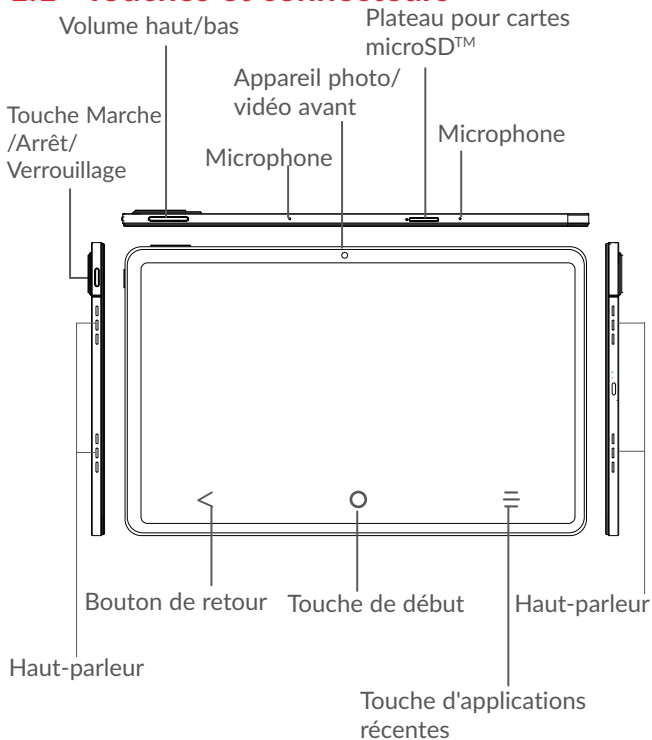

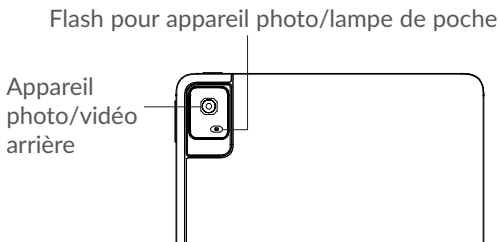

< Bouton de retour

- Touchez pour revenir à l'écran précédent ou pour fermer une boîte de dialogue, le menu des options, le panneau des notifications, etc.

○ Bouton de début

- À partir de n'importe quelle application ou n'importe quel écran, appuyez pour revenir à l'écran d'accueil.
- Appuyez longuement pour activer Google Assistant. Vous obtiendrez de l'aide, comme des itinéraires et des renseignements sur les restaurants, selon le contenu détecté à l'écran.

≡ Bouton Applications récentes

- Appuyez pour afficher les applications auxquelles vous avez récemment accédé.

Touche Marche-arrêt

- Appui bref : Verrouillage ou allumage de l'écran.
- Appui prolongé : Affiche le menu contextuel pour que vous puissiez faire votre choix parmi les options **Éteindre/Recommencer/Mode avion/Diffuser**.
- Appuyez longuement sur les touches **Marche-Arrêt** et **Volume (-)** pour faire une capture d'écran.
- Appuyez sur la touche **Marche/Arrêt** et maintenez-la enfoncée pendant au moins 10 secondes pour forcer le redémarrage.

Touches de volume

- Règle le volume du contenu multimédia tout en écoutant de la musique ou une vidéo, ou en continuant du contenu.
- Lorsque vous utilisez l'application **appareil photo**, appuyez sur la touche **Volume (+)** ou **(-)** pour prendre une photo.

1.2 Premiers pas

1.2.1 Configuration

Insérer ou retirer votre carte microSD^{MD}.

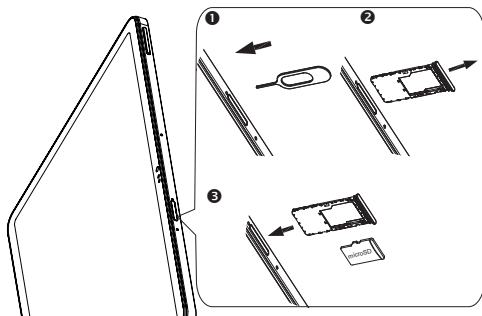

Chargez la batterie à l'aide du chargeur et du câble USB-C inclus.

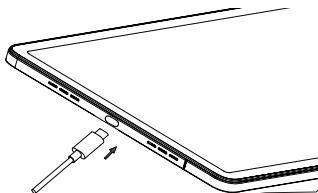

Il est conseillé de recharger complètement la batterie (🔋). L'état de charge est indiqué par un pourcentage affiché à l'écran. Le pourcentage augmente à mesure que la batterie de la tablette se charge.



Afin de réduire la consommation d'électricité et le gaspillage d'énergie, quand la batterie est entièrement chargée, débranchez le chargeur, désactivez les fonctions Wi-Fi et Bluetooth ainsi que les applications exécutées en arrière-plan si vous ne les utilisez pas, réduisez la durée de rétroéclairage, etc.

1.2.2 Mise en marche de votre tablette

Appuyez sur la touche **Marche/Arrêt** jusqu'à ce que la tablette s'allume, déverrouillez votre tablette si nécessaire (glissement, NIP, mot de passe ou schéma) et confirmez. L'écran d'accueil apparaît.

1.2.3 Éteindre votre tablette

Appuyez et tenez enfoncée la touche **Marche/Arrêt** jusqu'à ce que les options s'affichent, puis sélectionnez **Éteindre**.

1.3 Écran d'accueil

Pour pouvoir y accéder rapidement, vous pouvez placer dans l'écran principal tous les éléments (applications, raccourcis, widgets ou dossiers) que vous utilisez le plus souvent. Appuyez sur le bouton **Accueil** pour passer directement à l'écran d'accueil.



1 Barre d'état

- Voyant d'état/notification
- Faites glisser vers le bas pour ouvrir le panneau de notification.

2 Applications dans la barre des favoris

- Appuyez sur l'icône pour ouvrir l'application.
- Appuyez longuement sur cette option pour déplacer les applications ou les retirer.

Écran à rotation automatique

Dans la liste des applications, appuyez sur **Paramètres** > **Écran** > **Auto-rotation de l'écran** pour activer la fonction.

1.3.1 Utilisez appuyer l'écran

Appuyez 

Pour accéder à une application, appuyez-la avec le doigt.

Appuyer longuement



Pour accéder aux options disponibles pour une option, appuyez longuement sur cette option. Par exemple, sélectionnez un contact dans les Contacts et appuyez longuement sur ce contact pour afficher une liste d'options.

Faire glisser



Appuyez longuement sur un élément et glissez-le vers un autre emplacement.

Faire défiler



Glissez le doigt sur l'écran pour faire défiler verticalement les applications, les images ou les pages Web. Vous pouvez faire glisser horizontalement l'écran.

Feuilleter



Semblable au glissement, l'effleurement se fait par coups plus légers et plus rapides.

Pincer-écarter



Placez deux doigts sur la surface de l'écran, puis écartez-les ou rapprochez-les pour redimensionner un élément à l'écran.

La tablette prend également en charge l'agrandissement par un seul doigt dans Photos. Tapez deux fois l'écran pour faire un zoom avant ou arrière.

Faire pivoter



Pour optimiser l'affichage, faites pivoter la tablette afin d'alternier automatiquement entre les modes Portrait et Paysage.

1.3.2 Barre d'état

La barre d'état permet de visualiser l'état de la tablette (à droite) et l'information relative aux notifications (à gauche).

Faites glisser la barre d'état vers le bas pour afficher les Notifications, puis faites de nouveau glisser vers le bas pour accéder au panneau Paramètres rapides. Faites-la glisser vers le haut pour la fermer.

Panneau des notifications

Faites glisser la barre d'état vers le bas pour ouvrir le panneau des Notifications ainsi que le panneau des Réglages rapides.

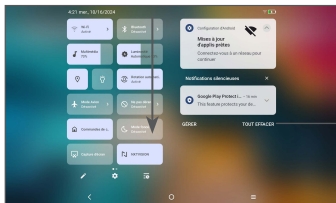

Effacer toutes les notifications (les notifications en cours resteront)

Panneau des Réglages rapides

Vous pouvez activer ou désactiver différentes fonctions et changer les modes en touchant les icônes à partir du panneau des Réglages rapides.

Appuyez pour ouvrir aux **Paramètres** pour afficher la liste complète des paramètres.

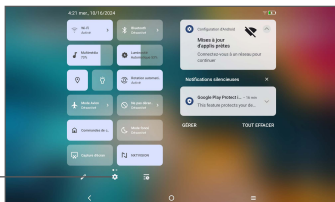

1.3.3 Verrouiller et déverrouiller l'écran

Pour protéger votre tablette et votre vie privée, vous pouvez verrouiller la tablette avec un schéma de verrouillage, un NIP, un mot de passe, etc.

Pour créer un schéma de déverrouillage de l'écran

- À partir de l'écran d'accueil, appuyez sur **Paramètres** > **Sécurité et biométrie** > **Verrouillage d'écran**.
- Définissez votre schéma personnel.

Verrouillage de l'écran de la tablette

Si votre tablette reste inactive pendant un certain temps, il verrouillera automatiquement l'écran et passera en mode veille pour économiser de l'énergie. Accédez à **Paramètres** > **Affichage** > **Veille** et sélectionnez une période de mise en veille de l'écran. Vous pouvez également verrouiller l'écran manuellement en appuyant une fois sur la touche Marche/Arrêt.

Pour déverrouiller l'écran de la tablette

Appuyez une fois sur la touche **Marche-Arrêt** pour allumer l'écran, balayez vers le haut et déverrouillez l'écran avec la méthode que vous avez définie.

Si vous avez choisi **Glisser** comme mode de déverrouillage, appuyez sur la touche **Marche-Arrêt** pour allumer l'écran, puis glissez vers le haut pour déverrouiller l'écran.

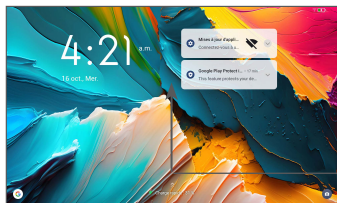

Glissez vers le haut
pour déverrouiller
l'écran

1.3.4 Personnalisation de l'écran d'accueil

Ajouter

Appuyez longuement sur un dossier, une application ou un widget, puis faites glisser l'élément vers votre écran d'accueil préféré.

Repositionnement

Pressez longuement sur un élément et glissez-le à la position voulue puis relâchez-le en ôtant votre doigt. Vous pouvez déplacer des applications à la fois dans l'écran d'accueil et dans la zone des favoris. Maintenez l'icône sur le bord gauche ou droit de l'écran pour faire glisser l'application dans un autre écran d'accueil.

Supprimer

Appuyez longuement sur un élément et glissez-le vers le haut de l'icône **Supprimer**, puis relâchez-le en retirant votre doigt.

Création de dossiers

Pour un meilleur classement des raccourcis ou applications sur l'écran d'accueil ou la zone des favoris, vous pouvez les empiler dans un même dossier. Pour renommer un dossier, ouvrez-le et appuyez sur sa barre de titre avant d'entrer le nouveau nom.

Personnalisation du fond d'écran

Appuyez longuement sur un espace vide sur l'écran d'accueil, puis sur **Fonds d'écran et style** pour personnaliser le fond d'écran.

1.3.5 Gadgets et applications récemment utilisées

Affichage des widgets

Appuyez longuement sur l'espace vide sur l'écran d'accueil, puis sur **Widgets** pour afficher tous les widgets.

Appuyez sur le widget sélectionné et faites-le glisser jusque dans l'écran qui vous convient.

Consultation des applications récemment utilisées

Pour consulter les applications récemment utilisées, appuyez sur le bouton **Applications récentes** . Appuyez sur une vignette dans la fenêtre pour ouvrir l'application associée.

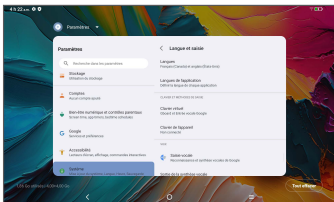

Appuyez sur une vignette et faites-la glisser vers le haut pour fermer une application.

Appuyez sur **Effacer tout** au bas de l'écran pour fermer toutes les applications actives.

1.3.6 Réglage du volume

Utilisation de la touche Volume

Appuyez sur la touche **Volume** pour régler le volume. Pour activer le mode silencieux, **diminuez le volume** jusqu'à ce que la tablette soit silencieuse.

Utilisation du menu Paramètres

À partir de l'écran d'accueil, appuyez sur **Paramètres** > **Son** pour régler le volume des médias, des notifications, des alarmes, etc.

2 Saisie de texte

2.1 À l'aide du clavier intégré

Paramètres du clavier intégré

Allez à **Paramètres** > **Système** > **Langue et saisie** > **Clavier virtuel**, sélectionnez le clavier que vous voulez configurer et une série de paramètres s'affiche.

Changement de l'orientation du clavier

Pour changer l'orientation du clavier, faites pivoter la tablette sur le côté ou en position verticale. Vous pouvez régler cette fonctionnalité en modifiant les paramètres (accédez à **Paramètres** > **Écran** > **Rotation automatique de l'écran**).

2.1.1 Gboard

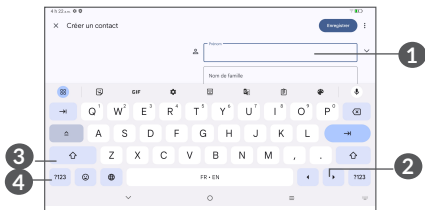

1 Permet de saisir du texte ou des nombres.

- 2 Appuyez longuement sur cette option pour sélectionner les symboles.
- 3 Basculez entre les modes « abc/Abc »; appuyez rapidement deux fois pour toujours basculer au mode « ABC ».
- 4 Permet de basculer entre le clavier des symboles et le clavier numérique.

2.2 Modification du texte

Vous pouvez modifier les textes que vous avez saisis.

- Appuyez longuement ou tapez deux fois sur le texte à modifier.
- Faites glisser les onglets pour modifier le texte sélectionné.
- Les options suivantes apparaissent: **Couper**, **Copier**, **Partager** et **Tout sélectionner**.
- Si vous avez déjà coupé ou copié du texte, touchez l'onglet pour afficher l'icône **Coller** qui vous permet de coller le texte à l'emplacement actuel.

3 Contacts

3.1 Contacts.....

Contacts permet de communiquer en un tournemain avec vos correspondants.

Vous pouvez afficher et créer des contacts sur votre tablette et synchroniser ces derniers avec vos contacts Gmail ou avec d'autres applications.

3.1.1 Consultation de vos contacts

Pour afficher vos contacts, appuyez sur  dans le Tiror des applications.

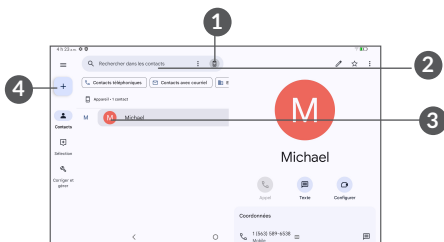

- 1 Affichez le menu des options de la liste de contacts
- 2 Touchez pour rechercher dans les contacts

3 Appuyez et maintenez enfoncé pour supprimer des contacts

4 Ajouter un nouveau contact



Les contacts supprimés seront également effacés des autres applications sur le Web ou sur votre tablette la prochaine fois que vous la synchroniserez.

3.1.2 Ajout d'un contact

Appuyez sur **+** dans la liste de contacts pour créer un nouveau contact.

Vous devrez entrer le nom du contact et d'autres éléments d'information. En faisant défiler l'écran verticalement, vous pouvez vous déplacer d'un champ à l'autre.

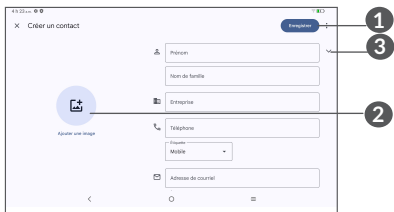

1 Lorsque vous avez terminé, touchez cette icône pour enregistrer

- 2 Sélectionnez une image ou prenez une photo pour le contact
- 3 Appuyez sur pour ouvrir les libellés disponibles

Ajout aux favoris ou retrait des favoris ⁽¹⁾

Pour ajouter un contact aux favoris, appuyez sur un contact pour en afficher les détails, puis sur ☆ pour ajouter le contact aux favoris.

Pour supprimer un contact de vos favoris, appuyez sur ★ dans l'écran des détails du contact.

3.1.3 Modification d'un contact

Pour modifier les détails d'un contact, appuyez sur  dans l'écran des détails du contact.

Lorsque vous avez terminé, appuyez sur **Enregistrer** pour enregistrer.

3.1.4 Importation, exportation et partage de contacts

Cette tablette vous permet d'importer des contacts de votre mémoire interne vers votre tablette et d'exporter les contacts de votre tablette via un fichier .vcf pour les partager avec d'autres personnes.

⁽¹⁾ Vous pouvez seulement ajouter les contacts de la tablette et les contacts de vos comptes aux Favoris.

Pour importer des contacts:

Sur l'écran Contacts, appuyez sur **Organiser > Importer à partir d'un fichier**, puis sélectionnez le fichier de contacts à importer.

Pour importer et partager de contacts:

Dans l'écran Contacts, appuyez sur **Organiser > Exporter vers un fichier**, et saisissez un nom pour le fichier vcf en vue d'une utilisation ultérieure, puis appuyez sur **Enregistrer**, les contacts seront automatiquement exportés.

Vous pouvez partager un ou plusieurs contacts avec d'autres personnes en leur envoyant le fichier vCard du contact par Bluetooth et Gmail.

Appuyez longuement sur un contact que vous voulez partager, puis appuyez sur  et Partager dans l'écran des coordonnées du contact, avant de sélectionner l'application voulue.

3.1.5 Affichage des contacts

Appuyez sur **Organiser**, puis sur **Paramètres**, sélectionnez **Trier par > Prénom** ou **Nom de famille** pour trier la liste des contacts. Vous pouvez également afficher les noms des contacts par **Prénom en premier** ou **Nom de famille en premier** dans le menu **Format du nom**.

3.1.6 Synchronisation de contacts dans plusieurs comptes

Vous pouvez synchroniser des contacts, des données ou d'autres éléments d'information entre plusieurs comptes, selon les applications installées sur votre tablette.

Pour ajouter un compte, appuyez sur **Organiser** dans la liste des contacts et appuyez sur **Paramètres > Comptes**, ou dans la liste des applications, puis appuyez sur **Paramètres > Comptes > Ajouter un compte**.

Vous devez sélectionner le type de compte que vous voulez ajouter, comme Exchange et Google.

Comme lorsque vous configurez d'autres comptes, vous devez entrer des renseignements détaillés, comme le nom d'utilisateur, le mot de passe, etc.

Vous pouvez supprimer un compte et toutes les données correspondantes de la tablette. Appuyez sur le compte que vous voulez supprimer > sélectionnez **SUPPRIMER LE COMPTE**.

Synchronisation automatique

À partir de l'écran **Comptes**, touchez **Synchronisation automatique des données**. Lorsque cette option est activée, toutes les modifications apportées à la tablette ou en ligne seront automatiquement synchronisées les unes avec les autres.

4 Agenda, horloge et calculatrice

4.1 Agenda

Vous pouvez utiliser le **Agenda** pour prendre en note les réunions importantes, vos rendez-vous, etc.

Pour afficher le calendrier et créer des événements, ouvrez le dossier des applications Google à partir de l'écran d'accueil, puis appuyez sur **Agenda**.

4.1.1 Affichage multimode

Vous pouvez afficher le calendrier en mode **Calendrier**, **Jour**, **Semaine** ou **Mois**. Touchez \equiv pour sélectionner.

4.1.2 Créer de nouveaux événements



Vous pouvez ajouter de nouveaux événements depuis n'importe quel affichage du calendrier.

- Appuyez sur .
- Entrez tous les renseignements nécessaires pour ce nouvel événement. S'il s'agit d'un événement d'une journée complète, sélectionnez **Journée entière**.

- Invitez des participants à l'événement. Saisissez les adresses de courriel des invités en les séparant par des virgules. Les invités recevront par courriel une invitation envoyée par le calendrier.
- Lorsque vous avez terminé, appuyez sur **Enregistrer** dans la partie supérieure de l'écran.

Pour créer rapidement un événement à partir de la Semaine, appuyez sur un espace vide pour sélectionner une zone cible qui apparaîtra alors comme , puis appuyez sur l'icône pour créer le nouvel événement.

4.1.3 Supprimer ou modifier un événement

Pour supprimer ou modifier un événement, appuyez sur l'événement pour accéder à ses détails. Touchez  pour modifier l'événement, ou touchez  puis Supprimer pour supprimer l'événement.

4.1.4 Rappel d'événement

Si un rappel a été ajouté à un événement, l'icône d'événement à venir  apparaîtra dans la barre d'état pour indiquer le rappel.

Glissez la barre d'état vers le bas pour ouvrir le panneau des notifications, puis appuyez sur le nom de l'événement pour voir la liste de notifications du calendrier.

Appuyez sur le bouton **Retour** pour conserver les rappels en suspens dans la barre d'état et le panneau des notifications.

4.2 Horloge

Votre tablette dispose d'une horloge intégrée, faites glisser l'écran d'accueil vers le haut, puis appuyez sur **Horloge**.

4.2.1 Horloge

Pour afficher l'horloge universelle, appuyez sur **Horloge** dans l'écran **Heure**.

Appuyez sur  pour ajouter un fuseau horaire.

4.2.2 Alarme

Dans l'écran **Horloge**, appuyez sur **Alarme** pour accéder à l'écran **Alarme**.

Activez  pour mettre en fonction l'alarme.

Appuyez sur  pour ajouter une nouvelle alarme :

Appuyez sur une alarme existante pour accéder à l'écran de modification des alarmes.

Appuyez sur  pour supprimer l'alarme sélectionnée.

4.2.3 Minuterie

Dans l'écran Horloge, appuyez sur Minuterie pour accéder à l'écran **Minuterie**.



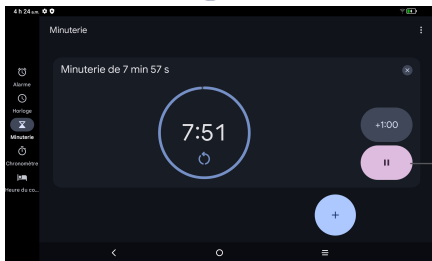

- Sélectionner l'heure.
- Appuyez sur  pour démarrer le compte à rebours.



Pause/Lecture

4.2.4 Chronomètre

Dans l'écran Horloge, appuyez sur **Chronomètre** pour accéder à l'écran **Chronomètre**.

- Appuyez sur  pour lancer le chronomètre.
- Appuyez sur  pour afficher une liste d'enregistrements en fonction de l'heure mise à jour.
- Appuyez sur  pour arrêter le temps total et les intervalles. Ils ne redémarreront que lorsque vous aurez appuyé sur .

- Appuyez sur  pour supprimer l'enregistrement.

4.2.5 Réglage des paramètres de l'horloge

Appuyez sur  puis sur **Paramètres** pour accéder aux paramètres d'**Horloge**, d'**Alarmes**, de **Minuteries** et d'**Économiseur d'écran**.

4.3 Calculatrice

Pour résoudre des problèmes mathématiques avec la Calculatrice, faites glisser votre doigt depuis l'écran d'accueil vers le haut, puis appuyez sur Calculatrice.

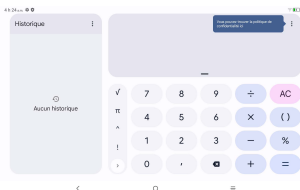

Appuyez sur  pour tout supprimer en même temps.

5 Applications multimédias

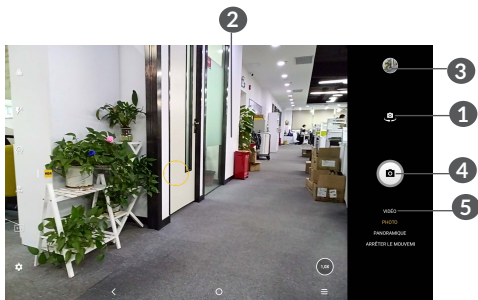

5.1 Appareil photo

Pour prendre une photo ou une vidéo, appuyez sur  depuis l'écran d'accueil.





- 1 Basculer entre la caméra avant et arrière
- 2 Écarter les doigts pour faire un zoom avant, ou les pincer pour faire un zoom arrière
- 3 Afficher les photos ou les vidéos que vous avez prises
- 4 Prendre une photo
- 5 Passer au mode vidéo

Pour prendre une photo

Appuyez sur  pour capturer. La photo sera automatiquement enregistrée. Vous pouvez aussi appuyer longuement sur  pour prendre des photos en rafale.

Pour prendre une vidéo

appuyez sur **VIDÉO** pour changer le mode de l'appareil photo en vidéo, puis appuyez sur  pour démarrer l'enregistrement vidéo. Vous pouvez également appuyer sur l'icône  de gauche pour prendre une photo pendant l'enregistrement vidéo.

Appuyez sur  pour suspendre l'enregistrement vidéo et appuyez sur  pour continuer. Appuyez sur  pour arrêter l'enregistrement. La vidéo sera automatiquement enregistrée.

5.2 Photos

Photos sert de lecteur multimédia qui vous permet de regarder des photos et de faire la lecture des vidéos. D'autres actions sont possibles avec les photos et les vidéos.

Pour afficher les photos que vous avez prises, faites glisser votre doigt vers le haut sur l'écran d'accueil, puis appuyez sur **Photos**.

Les photos et vidéos sont regroupées en albums.

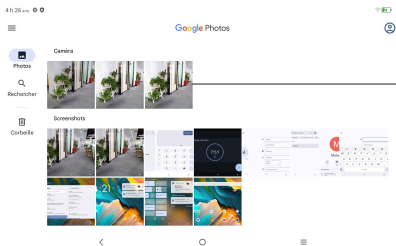

Sélectionnez des photos pour d'autres opérations.

Travailler avec des photos

Trouvez la photo sur laquelle vous voulez travailler, puis appuyez sur cette photo pour sélectionner l'affichage plein écran.

Appuyez sur  pour partager l'image.

Appuyez sur  pour supprimer cette image.



Appuyez sur  pour utiliser Google Lens afin d'analyser la photo et de fournir des résultats de recherche.

Appuyez sur  puis sélectionnez **Utiliser en tant que** pour configurer l'image en tant que photo de contact ou fond d'écran.

Appuyez sur  pour modifier l'image ou la vidéo.

Travail par lots

Les Photos ont une fonction permettant de sélectionner plusieurs éléments à la fois. Vous pouvez ainsi traiter vos photos et vidéos par lots.

Sur l'écran **Photos**, appuyez longuement sur une photo ou une vidéo pour activer le mode d'opération par lot, puis appuyez sur les vidéos ou les photos avec lesquelles vous souhaitez travailler. Appuyez sur  pour supprimer les fichiers sélectionnés. Appuyez sur  pour partager les fichiers sélectionnés.

6 Autres.....

6.1 Centre d'assistance

Centre d'assistance vous aide à vous informer au sujet de questions d'actualité, du dépannage, etc. Il vous permet également de nous transmettre vos commentaires.

6.2 Autres applications ⁽¹⁾

Les applications mentionnées précédemment dans cette section sont préinstallées sur votre tablette. Pour lire une brève présentation des applications tierces préinstallées sur votre tablette, reportez-vous au feuillet qui accompagnait votre tablette. Pour télécharger et installer d'autres applications tierces, utilisez l'application Google Play Store.

⁽¹⁾ Les applications disponibles varient selon le pays et l'opérateur.

7 Applications Google

Les applications Google sont préinstallées sur votre tablette pour améliorer votre efficacité et vous aider à mieux profiter de la vie.

Le présent guide vous donne un aperçu de ces applications. Pour une description détaillée des fonctions et un mode d'emploi complet, reportez-vous aux sites Web correspondants ou à la présentation fournie dans chaque application.

Nous vous recommandons de créer un compte Google pour profiter de toutes les fonctions disponibles.

7.1 Chrome

Un navigateur Web avec lequel vous pouvez effectuer des recherches sur l'Internet.

Vos signets, votre historique de navigation et vos paramètres peuvent être synchronisés entre tous les appareils où le navigateur est installé, grâce à votre compte Google.

7.2 Gmail

Gmail est le service de courriel de Google. Sa programmation s'effectue lors de la configuration initiale de votre tablette. Grâce à cette application, vous pouvez envoyer et recevoir des courriels, gérer vos courriels avec des libellés, les archiver, etc. Les courriels peuvent être synchronisés automatiquement à votre compte Gmail.

7.3 Google Maps

Google Maps offre des images par satellite, des cartes routières, des vues panoramiques sur 360° des rues, des conditions de circulation en temps réel et la planification d'itinéraires pour les déplacements à pied, en voiture ou en transport public. Cette application vous permet de repérer votre position géographique, de rechercher de lieux et d'obtenir des suggestions d'itinéraires pour vos trajets.

7.4 YouTube

YouTube est une application de partage de vidéos en ligne où l'utilisateur peut partager, visionner et partager des vidéos. Le contenu disponible inclut des vidéoclips, des extraits d'émissions de télévision, des vidéos de musique et d'autres types de contenu comme des blogues vidéo, des court-métrages et des vidéos éducatives. Il offre une fonction de diffusion en continu qui vous permet de regarder des vidéos presque immédiatement après avoir commencé à les télécharger sur l'Internet.

7.5 Play Store

La boutique officielle d'applications pour le système d'exploitation Android, qui permet à l'utilisateur de parcourir et de télécharger des applications et des jeux. Certaines applications sont gratuites, d'autres doivent être achetées.

Dans Play Store, recherchez l'application dont vous avez besoin, téléchargez-la, puis suivez le guide d'installation pour l'installer sur votre appareil. Cette fonction vous permet aussi de désinstaller une application ou de la mettre à jour, ainsi que de gérer vos téléchargements.

8 Paramètres.....

Pour accéder aux Paramètres, balayez vers le haut depuis l'écran d'accueil et appuyez sur **Paramètres**.

Vous pouvez également glisser l'écran de notification vers le bas et appuyer sur .

8.1 Wi-Fi

Vous pouvez vous connecter à l'Internet dès que votre tablette est à la portée d'un réseau sans fil.

Activer le Wi-Fi et se connecter à un réseau sans fil

- Appuyez sur **Paramètres > Wi-Fi**.
- Activez .
- Une fois activé le Wi-Fi, les réseaux Wi-Fi détectés sont énumérés.
- Sélectionnez un réseau Wi-Fi auquel vous connecter. Si le réseau que vous avez sélectionné est protégé, vous serez invité à saisir un mot de passe ou tout autre paramètre de connexion (vous pouvez communiquer avec l'opérateur de réseau pour plus de détails). Lorsque vous avez terminé, appuyez sur **SE CONNECTER**.

Ajouter un réseau Wi-Fi

Lorsque le Wi-Fi est activé, vous pouvez ajouter de nouveaux réseaux Wi-Fi selon vos préférences.

- Appuyez sur **Paramètres > Wi-Fi**.
- Appuyez sur **Ajouter un réseau**.
- Entrez le nom du réseau et tous les renseignements nécessaires sur le réseau.
- Appuyez sur **CONNECTER**.

Retirer un réseau Wi-Fi

Suivez les étapes ci-dessous pour empêcher les connexions automatiques aux réseaux que vous ne souhaitez plus utiliser.

- Activez le Wi-Fi, si ce n'est pas déjà fait.
- Sur l'écran Wi-Fi, appuyez sur le nom du réseau enregistré.
- Appuyez sur **RETIRER** dans la boîte de dialogue affichée.

8.2 Bluetooth

Bluetooth est une technologie de communication sans fil à courte distance que vous pouvez utiliser pour échanger des données ou pour vous connecter à d'autres appareils Bluetooth servant à divers usages.

Activer Bluetooth

- Appuyez sur **Paramètres > Bluetooth**.
- Activez le **Bluetooth** .

Le nom de votre appareil et de tous les autres appareils accessibles s'affiche à l'écran.

Pour renommer votre appareil

- Appuyez sur **Paramètres > Bluetooth**.
- Appuyez sur **Nom de l'appareil**.
- Entrez un nom et appuyez sur **RENOMMER** pour confirmer.

Associer ou connecter votre tablette à un appareil Bluetooth

Pour échanger des données avec un autre appareil, vous devez activer Bluetooth et associer votre tablette avec l'appareil Bluetooth voulu.

- Appuyez sur **Paramètres > Bluetooth**.
- Appuyez sur **Appairer un nouvel appareil**.
- Dans la liste, sélectionnez l'appareil Bluetooth avec lequel vous voulez jumeler votre tablette.
- Dans la boîte de dialogue qui s'affiche, appuyez sur **JUMELER** pour confirmer.
- Si le jumelage réussit, votre tablette est connectée à l'appareil.

Dissocier un appareil Bluetooth

- Appuyez sur  à côté de l'appareil à dissocier.
- Appuyez sur **RETIRER** pour confirmer.

8.3 Connexion

8.3.1 Mode Avion

Activez le **mode Avion**  pour désactiver simultanément toutes les connexions sans fil, y compris les connexions Wi-Fi, Bluetooth et autres.

8.3.2 Partage par connexion

Pour partager la connexion de données de votre tablette via USB et Bluetooth, accédez à **Paramètres** > **Connexion** > **Partage par connexion** pour activer ces fonctions.

8.3.3 Utilisation de données

Appuyez sur **Paramètres** > **Connexion** > **Utilisation de données** pour vérifier l'utilisation totale quotidienne des données et l'utilisation des données de chaque application.

8.3.4 RPV

Les réseaux privés virtuels (RPV) vous permettent de vous connecter aux ressources d'un réseau local sécurisé depuis un emplacement situé à l'extérieur de ce réseau. Ils sont habituellement mis en place par des entreprises, des écoles et d'autres institutions, afin que leurs utilisateurs puissent accéder aux ressources du réseau local lorsqu'ils ne sont pas branchés directement à ce réseau ou lorsqu'ils sont connectés à un réseau sans fil.

Ajouter un RPV

- Appuyez sur **Paramètres** > **Connexion** > **RPV**, puis appuyez sur **+**.
- Dans l'écran qui s'affiche, suivez les instructions de votre administrateur réseau pour configurer les paramètres du RPV.
- Appuyez sur **ENREGISTRER**.

Le RPV est ajouté à la liste de l'écran des paramètres de RPV.



Avant d'ajouter un RPV, vous devriez définir un verrouillage d'écran pour votre tablette.

Établir ou interrompre une connexion avec un RPV ou provenant d'un RPV

Pour se connecter à un RPV:

- Appuyez sur **Paramètres > Connexion > RPV**.
- Les RPV que vous avez ajoutés sont affichés. Appuyez sur le RPV avec lequel vous voulez établir une connexion.
- Dans la boîte de dialogue qui s'affiche, saisissez les coordonnées requises et appuyez sur **SE CONNECTER**.

Pour se déconnecter d'un RPV:

- Appuyez sur le RPV dont vous voulez vous déconnecter. Dans la boîte de dialogue qui s'affiche, appuyez sur **DÉCONNECTER**.

Modifier ou supprimer un RPV

Pour modifier un RPV :

- Appuyez sur **Paramètres > Connexion > RPV**.
- Les RPV que vous avez ajoutés sont affichés. Appuyez sur l'icône  à côté du nom du RPV à modifier.
- Lorsque vous avez terminé les modifications, appuyez sur **ENREGISTRER**.

Supprimer un RPV :

- Appuyez sur l'icône  à côté du RPV sélectionné, puis appuyez sur **RETIRER** pour le supprimer.

8.3.5 DNS privé

Appuyez pour sélectionner le mode DNS privé.

8.3.6 Distribution

Cette fonction permet de transmettre le contenu de votre tablette à un téléviseur ou à un autre appareil capable de prendre en charge la vidéo via une connexion Wi-Fi.

- Appuyez sur **Paramètres > Connexion > Projection**.
- Appuyez sur le nom de l'appareil à connecter.

Remarque : Connectez votre appareil à un réseau Wi-Fi avant d'utiliser Diffuser.

8.3.7 Connexion USB

À l'aide d'un câble USB, vous pouvez transférer des fichiers multimédias et d'autres types de fichiers entre l'espace de stockage interne de l'appareil et un ordinateur. Allez dans **Paramètres > Connexion > Connexion USB**, sélectionnez **Transférer des fichiers** ou **Transférer des photos (PTP)**.

8.3.8 Impression

Appuyez sur Impression pour activer les Services d'impression. Vous pouvez sélectionner votre Service d'impression par défaut ou choisir Ajouter un service.

8.3.9 Partage à proximité

Partage à proximité est un service permettant d'envoyer et de recevoir des fichiers entre des appareils Android situés à proximité. Lorsque vous utilisez la fonction Partage à proximité, une liste d'appareils à proximité avec lesquels vous pouvez partager du contenu s'affiche. Lorsque vous appuyez sur le destinataire, il reçoit une notification lui donnant la possibilité d'accepter ou de refuser le fichier que vous partagez. Le Partage à proximité de Google choisira automatiquement le meilleur protocole pour un partage rapide et facile via Bluetooth, Bluetooth Low Energy, WebRTC ou Wi-Fi poste à poste. Cela signifie que vous pouvez utiliser le Partage à proximité même lorsque vous êtes complètement déconnecté.

8.3.10 Second écran

Utilisez votre tablette comme second écran pour votre ordinateur portable Windows compatible.

Comment effectuer le partage d'écran

1. Connectez votre ordinateur et votre tablette au même réseau Wi-Fi.
2. Sur l'écran d'accueil de la tablette, balayez deux fois vers le bas à partir de la Barre d'état pour afficher les Paramètres rapides, puis sélectionnez Partage d'écran.

3. Sur l'ordinateur, allez sur le bureau et appuyez simultanément sur les touches « Windows » et « K » du clavier. Cette action lancera la liste des « connexions » affichée dans la partie droite de l'écran de l'ordinateur.
4. Sélectionnez le nom de la tablette « 9466X NXPAPER11 ».
5. Sur le clavier de l'ordinateur, appuyez sur la touche « Windows » et sur la touche « P » pour activer le mode d'affichage étendu.

8.3.11 Écran d'accueil et écran de verrouillage

Fonds d'écran et style: Sélectionnez parmi les images préchargées ou les photos que vous avez prises pour les définir comme fond d'écran.

Paramètres de l'accueil: Définissez votre style d'écran d'accueil préféré. Activez ou désactivez l'option **Remplir les cases vides**, c'est-à-dire que lorsque des applications sont supprimées, les cellules vides sont automatiquement remplies. Activez le **Google Feed**, vous bénéficierez du service de fil de nouvelles en glissant vers la droite sur l'écran d'accueil. Activez les **Applications récentes**, et les applications récemment utilisées s'afficheront dans le tiroir. Activez le **Badge d'icônes d'application**, vous pouvez choisir de l'afficher avec un numéro ou de l'afficher sans numéro lorsqu'il y a des notifications.

Style de verrouillage de l'écran: Définissez la disposition par défaut ou classique de l'écran de verrouillage.

Application d'accueil par défaut: Personnalisez les applications de votre écran d'accueil.

Verrouillage des paramètres rapides de l'écran: Lorsqu'il est activé, le panneau des Réglages rapides peut être déplacé vers le bas, même dans l'écran de verrouillage.

Notifications sur écran verrouillé: Permet d'afficher toutes les notifications ou de n'en afficher aucune.

Raccourcis de verrouillage d'écran: Activez ou désactivez.

Message de verrouillage d'écran: Définissez le message affiché lorsque l'écran est verrouillé.

Écran de réveil pour les notifications: Lorsqu'elle est activée, l'écran s'allume pour les nouvelles notifications.

8.4 Écran

Dans ce menu, vous pouvez régler la luminosité de votre écran, sélectionner le mode d'affichage de l'écran tel que le mode sombre, le mode confort des yeux, régler le temps de sommeil, la taille de la police, etc.

Pour faire pivoter le contenu de l'écran lorsque vous faites pivoter l'appareil, appuyez sur **Rotation automatique de l'écran**.

Sur la **Barre d'état**, appuyez sur **Affichage > Barre d'état > Pourcentage de la batterie**, et vous pouvez définir comment afficher le pourcentage de la batterie dans le coin supérieur droit de l'écran, ou ne pas l'afficher du tout.

Appuyez sur le **Dossier des icônes de notification**, toutes les notifications que vous avez reçues seront alors cachées dans une icône distincte.

8.5 Son

- **Volume:** vous permet de régler le volume ou d'activer le mode silencieux.
- **Sonnerie:** vous permet de définir des sonneries pour la tablette, les notifications et les alarmes.

- Ne pas déranger: lorsque cette option est activée, les appels entrants et les notifications sont désactivés (à l'exception des alarmes) et la tablette ne sortira pas du mode veille lorsque l'écran est éteint.
- Mode écouteurs: la sonnerie ne sera entendue que grâce aux écouteurs quand ils sont branchés.
- Plus de paramètres sonores: vous permet de définir des tonalités pour le verrouillage de l'écran et les appuis.

8.6 Notifications

- Badges d'icône d'application: Choisissez comment afficher les badges d'icônes (avec un numéro ou un point rouge) lorsque les applications reçoivent de nouvelles notifications.
- Sur l'écran de verrouillage: Choisissez d'afficher toutes les notifications ou de n'en afficher aucune.
- Dossier des icônes de notification: Lorsque cette option est activée, toutes les icônes de notification sont cachées dans une icône distincte.
- Gérer les notifications des applications: Permet de bloquer ou non les notifications de cette application.

8.7 Bouton et gestes

Dans ce menu, vous pouvez définir des gestes pour des opérations rapides et pratiques.

8.8 Fonctionnalités avancées

- Paysage intelligent permet à votre tablette d'afficher et d'utiliser des applications tierces en orientation paysage.
- Cloneur d'application vous permet d'utiliser plusieurs comptes pour une seule application. Il dupliquera une application sur votre écran d'accueil et vous pourrez respectivement profiter des deux en même temps.
- Capture vidéo de l'écran permet d'enregistrer le contenu de l'écran. Définir la résolution vidéo, avec ou sans son, et enregistrer ou non les interactions à l'écran. Balayez vers le bas à partir de la barre d'état pour accéder au panneau Paramètres rapides, puis allez à Capture vidéo de l'écran.
- Stylet: Activez un stylet compatible, comme le TCL T-PEN. Accédez à différentes fonctions, telles que l'affichage flottant et les fonctions des touches.

8.9 Smart Manager

Smart Manager garantit que votre tablette fonctionne au mieux de sa forme en analysant et en optimisant automatiquement l'utilisation des données pour préserver les niveaux de batterie, gérer le stockage et protéger contre les menaces de sécurité. Vous pouvez également effectuer certains réglages manuels pour une optimisation supplémentaire.

8.10 Sécurité et biométrie

État de la sécurité

- **Google Play Protect:** Play Protect vérifie régulièrement que vos applications et vos appareils n'ont pas de comportement nuisible. Vous serez informé de tout risque de sécurité détecté.
- **Mise à jour de sécurité:** Vérifiez si des mises à jour de sécurité sont en attente pour votre appareil.
- **Localiser mon appareil:** Lorsqu'elle est activée, cette fonction vous aide à localiser votre appareil à distance, si vous le perdez, et à sécuriser vos données.

Protection de l'appareil

- Verrouillage de l'écran: Choisissez le type de verrouillage de l'écran: Aucun, glissement, schéma (dessiner un motif de déverrouillage), NIP (définir un NIP), mot de passe (définir un mot de passe).
- Déverrouillage par reconnaissance faciale: Il s'agit d'une méthode de verrouillage d'écran de secours, vous pouvez choisir le Déverrouillage par reconnaissance faciale et le Schéma, le Déverrouillage par reconnaissance faciale et le NIP, et le Déverrouillage par reconnaissance faciale et le Mot de passe.
- Smart Lock: Smart Lock garde votre appareil déverrouillé lorsqu'il est en sécurité avec vous et verrouillé lorsqu'il détecte qu'il a été éteint.

Autres

Vous pouvez également définir les Applications d'administration de l'appareil, le Chiffrement et les informations d'identification, l'Épinglage d'écran et les Agents de confiance dans **Paramètres > Sécurité et biométrie**.

- L'activation des Administrateurs de l'appareil permet à **Trouver mon appareil** de verrouiller ou d'effacer un appareil perdu.

- Cryptage et les informations d'identification: Affichez les informations de chiffrement et les informations d'identification de votre tablette.
- Les agents de confiance sont un service qui indique au système si l'environnement de votre tablette est fiable. Lorsqu'un agent de confiance estime qu'il peut faire confiance à l'environnement actuel, il en informe le système par le biais d'un rappel, et le système décide de la manière de contourner la configuration de sécurité de votre tablette. Un exemple typique est lorsque vous êtes dans un environnement de confiance, le système vous donne la possibilité de contourner l'écran de verrouillage.
- Épinglage de l'écran est une option qui permet d'épingler un écran ou une application sur une tablette. Si vous souhaitez que l'écran actuel ouvert sur votre tablette ne s'affiche qu'à l'écran et qu'il ne soit pas possible d'appuyer sur un bouton ou de changer d'application, vous pouvez épingler l'écran à l'aide de l'Épinglage d'écran.

8.11 Emplacement

Appuyez pour définir si une application doit accéder à l'emplacement de votre appareil. Vous pouvez définir l'autorisation d'accès continu ou uniquement lorsque l'application est en cours d'utilisation.

8.12 Confidentialité

Pour protéger votre vie privée, vous pouvez définir une application pour qu'elle soit autorisée ou interdite à accéder à votre position, vos journaux d'appel, vos contacts, etc. Aussi, que vous souhaitiez afficher ou non les mots de passe, choisissez les activités et les informations que vous souhaitez que Google enregistre.

8.13 Sécurité et urgence

Service de localisation d'urgence: Lorsque cette option est activée, votre appareil peut envoyer automatiquement sa position aux partenaires d'intervention d'urgence lorsque vous appelez ou envoyez un message texte à un numéro d'urgence.

Alertes de séismes: Si cette option est activée, lorsqu'un tremblement de terre est détecté à proximité, vous recevrez une alerte indiquant la magnitude initiale estimée et la distance par rapport à votre position.

8.14 Applications

Touchez pour afficher les détails des applications installées sur votre tablette, pour gérer leur utilisation de données ou les forcer à arrêter.

8.15 Stockage

Utilisez ces paramètres pour surveiller l'espace de stockage occupé et disponible de votre tablette de votre carte microSD.

8.16 Comptes

Appuyez sur **Ajouter un compte** pour ajouter un compte pour le propriétaire.

8.17 Bien-être numérique et contrôles parentaux

Dans ce menu, vous pouvez trouver combien de temps vous avez passé sur la tablette et même sur chaque application. Vous pouvez personnaliser la limite de temps pour utiliser la tablette afin d'avoir une vie saine et équilibrée. De plus, les parents peuvent limiter le temps d'utilisation de leurs enfants pour gérer leurs habitudes de navigation.

8.18 Google

Appuyez pour configurer votre compte et les paramètres des services Google.

8.19 Accessibilité

Utilisez les paramètres Accessibilité pour configurer les plugiciels d'accessibilité que vous avez installés sur votre tablette.

8.20 Système

8.20.1 À propos de la tablette

Cette section contient des informations telles que les spécifications de l'appareil, les informations légales, le type de modèle, le numéro de version, etc.

8.20.2 Langue et saisie

Configurez les paramètres de langue, le clavier virtuel, le correcteur orthographique, la vitesse du pointeur, etc.

8.20.3 Date et heure

Utilisez les paramètres de date et heure pour indiquer votre mode préféré d'affichage de la date et de l'heure.

8.20.4 Sauvegarde

Activez  pour sauvegarder les paramètres de votre tablette et autres données de vos applications sur les serveurs Google. Si vous remplacez votre tablette, les paramètres et les données que vous avez sauvegardés seront restaurés sur votre nouvel appareil lorsque vous ouvrirez une session dans votre compte Google.

8.20.5 Réinitialiser

Appuyez pour réinitialiser le Wi-Fi, le Bluetooth, les préférences des applications, ou pour Effacer toutes les données.

8.20.6 Règlementations et sureté

Appuyez sur cette option pour afficher l'information sur le produit.

9 Profiter pleinement de votre tablette

9.1 Mise à niveau sans fil

Utilisez l'outil de mise à jour sans fil pour mettre à jour le logiciel de votre tablette. Pour accéder aux **Mises à jour**, dans la liste des applications, appuyez sur **Paramètres > Système > Mise à jour système**.

Si vous voulez mettre à jour le système, touchez **RECHERCHER DES MISES À JOUR**. Une fois la recherche de mises à jour terminée, votre tablette aura la dernière version du logiciel.

Lors d'un téléchargement ou d'une mise à jour sans fil, ne changez pas l'emplacement de stockage par défaut pour éviter des erreurs de recherche des programmes de mise à jour.

10 Accessoires.....

Accessoires standard

1. Chargeur
2. Câble de connexion USB
3. Guide de démarrage rapide



- Les accessoires dépendent des pays.

11 Dépannage.....

Avant de communiquer avec le centre de service, voici certaines consignes qui vous aideront lors du dépannage.

- Pour un fonctionnement optimal, rechargez la batterie complètement.
- Pour améliorer la performance de votre tablette, retirez les fichiers ou applications non nécessaires de votre tablette.
- Mettez à jour le logiciel de votre tablette, accédez à **Paramètres > Système > Mises à jour système**.
- Réinitialisez votre tablette avec la fonctionnalité **Effacer toutes les données (restauration aux valeurs d'usine)**. Appuyez sur **Paramètres > Système > Réinitialiser** les options. Vous pouvez aussi maintenir enfoncées les touches **Marche/Arrêt** et **Volume (+)** en même temps lorsque votre tablette est éteinte, puis sélectionnez. Toutes les données de votre tablette seront définitivement perdues. Il est fortement recommandé de sauvegarder complètement les données avant de réinitialiser votre tablette.

Procédez aux vérifications suivantes :

Ma tablette ne s'allume pas, ou se fige

- Si vous ne pouvez pas allumer la tablette, chargez-la pendant au moins 20 minutes pour que le niveau de charge de la batterie soit suffisant. Allumez-la de nouveau par la suite.
- Si votre tablette tombe dans une boucle au moment de l'allumer ou de l'éteindre et que vous ne pouvez pas accéder à l'interface utilisateur, appuyez longuement la touche **Marche/Arrêt** pour le réinitialiser. Cette opération permet d'éliminer les problèmes de démarrage anormal du système d'exploitation causés par des applications tierces.
- Si aucune méthode ne fonctionne, réinitialisez la tablette en appuyant sur les touches Marche/Arrêt et Volume (+) en même temps, en sélectionnant une langue, puis en sélectionnant **Effacer les données/Restauration aux paramètres d'usine**. Appuyez sur la touche **Volume** pour sélectionner, puis appuyez sur la touche **Marche/Arrêt** pour confirmer chaque sélection.

Ma tablette ne répond pas depuis quelques minutes

- Si votre tablette ne répond pas, éteignez-la en appuyant et en maintenant la touche **Marche/Arrêt** jusqu'à ce qu'elle s'éteigne puis rallumez-la par la suite.

- Si votre tablette dispose d'une batterie amovible, retirez-la, réinsérez-la et rallumez votre tablette par la suite.
- Si votre tablette ne fonctionne toujours pas, réinitialisez-la.

Ma tablette s'éteint toute seule

- Veuillez vous assurer que votre écran est verrouillé lorsque vous n'utilisez pas votre tablette et que la touche **Marche/Arrêt** n'est pas activée accidentellement lors du déverrouillage de l'écran.
- Vérifiez le niveau de charge de la batterie.
- Si votre tablette ne fonctionne toujours pas, réinitialisez-la ou mettez à jour le logiciel.

Ma tablette ne se charge pas correctement

- Assurez-vous que vous utilisez le chargeur **TCL** fourni avec votre tablette.
- Si votre tablette dispose d'une batterie amovible, assurez-vous qu'elle est insérée adéquatement. Si les contacts de la batterie sont sales, nettoyez-les. Elle doit être insérée avant de brancher le téléphone au chargeur.
- Assurez-vous que la batterie n'est pas complètement déchargée; si la batterie est restée déchargée pendant une période prolongée, 20 minutes peuvent s'écouler avant que l'indicateur de charge de la batterie s'affiche à l'écran.

- Assurez-vous que la recharge a lieu dans des conditions ambiantes normales, soit entre 0 °C (32 °F) et 40 °C (104 °F).
- Vérifiez la compatibilité des prises de courant à l'étranger.

Ma tablette ne parvient pas à se connecter à un réseau ou le message « Aucun service » s'affiche

- Essayez de vous connecter au réseau en vous déplaçant à un autre endroit physique.
- Vérifiez la couverture du réseau auprès de votre télécommunicateur.
- Essayez de vous connecter ultérieurement si le réseau est saturé.

Ma tablette ne parvient pas à se connecter à Internet

- Vérifiez les paramètres de connexion Internet de votre tablette.
- Assurez-vous que vous êtes dans un endroit couvert par un réseau.
- Essayez de vous connecter ultérieurement ou d'un autre endroit.

Je ne peux pas utiliser les fonctions décrites dans le manuel

- Vérifiez la disponibilité de ce service dans votre abonnement auprès de votre opérateur de réseau.

- Assurez-vous que cette fonction ne nécessite pas un accessoire **TCL**.

Je ne parviens pas à connecter ma tablette à mon ordinateur

- Vérifiez si le port USB est brisé. S'il ne fonctionne pas, essayez un autre port USB de votre ordinateur.
- Veillez à ce que le pilote USB soit installé correctement.
- Si vous utilisez un système Windows, assurez-vous qu'il supporte le mode MTP. Si vous utilisez un Mac, installez « Android File Transfer » à partir du site www.android.com/filetransfer/.

Je ne peux pas télécharger de nouveaux fichiers

- Assurez-vous que votre tablette dispose d'un espace mémoire suffisant pour votre téléchargement.
- Sélectionnez la carte microSD comme emplacement de stockage de vos fichiers téléchargés.
- Vérifiez l'état de votre abonnement auprès de votre opérateur de réseau.

La tablette n'est pas détectée par d'autres appareils Bluetooth

- Assurez-vous que la fonction Bluetooth est activée et que votre tablette peut être vue par d'autres utilisateurs.

- Assurez-vous que la distance entre les deux tablettes correspond à la portée de détection Bluetooth.

La batterie s'épuise trop rapidement

- Veillez à respecter la durée de recharge complète (minimum de 240 minutes).
- Après une charge partielle, l'indicateur de niveau de la batterie pourrait donner une mesure erronée. Attendez au moins 20 minutes après avoir débranché le chargeur pour obtenir une mesure exacte.
- Réglez la luminosité de l'écran.
- Sélectionnez un intervalle de consultation automatique des courriels aussi long que possible.
- Mettez à jour manuellement les actualités et les informations météorologiques, ou augmentez l'intervalle de consultation automatique correspondant.
- Fermez les applications qui tournent en arrière-plan si elles ne sont pas utilisées pendant une période prolongée.
- Désactivez les fonctions Bluetooth, Wi-Fi et GPS lorsqu'elles ne sont pas utilisées.

La température de la tablette augmente si vous l'utilisez pour jouer à des jeux, naviguer sur Internet ou lancer d'autres applications complexes

- Ce réchauffement est la conséquence normale du traitement d'un volume de données excessif par le processeur. Mettez fin aux activités précédentes pour ramener la tablette à une température normale.

Après avoir effectué la restauration des valeurs-usines, je ne peux pas utiliser ma tablette sans saisir l'authentifiant du compte Google

- Une fois la restauration effectuée, vous devrez saisir l'authentifiant original de votre compte Google qui était utilisé sur cette tablette.
- Si vous ne vous souvenez pas de vos informations d'identification de compte Google, veuillez suivre la procédure de récupération de compte de Google.
- Si vous ne pouvez toujours pas accéder à votre tablette, veuillez communiquer avec un centre de réparation autorisé, mais rappelez-vous que cela ne sera pas couvert par la garantie.

J'ai oublié certains mots de passe, codes ou des clés de tablette

- Effectuez une restauration aux valeurs d'usine :
- Si vous ne pouvez toujours pas accéder à votre tablette, veuillez communiquer avec un centre de réparation autorisé, mais rappelez-vous que cela ne sera pas couvert par la garantie.

12 Fiche technique

Processeur:

Media Tek Helio P60T

Plateforme:

Android 13

Mémoire:

9466X6 :256 Go ROM + 6 Go RAM

Dimensions (longueur x largeur x épaisseur):

257,04*161,64*6,95

Poids:

462 g

Écran:

2000*1200

GPS:

GPS

Connectivité:

- Bluetooth BT5.0
- Wi-Fi 802.11a/b/g/n/ac
- USB Type C

Appareil photo:

- Appareil photo/vidéo frontal de 8 mégapixels

- Appareil photo/vidéo arrière de 8 mégapixels

Formats audio pris en charge:

AAC LC, HE-AACv1 (AAC+), HE-AACv2 (AAC+ amélioré), AAC ELD (AAC amélioré à faible retard), AMR-NB, AMR-WB, FLAC, MP3, MIDI, Vorbis, PCM/WAVE

Batterie ⁽¹⁾:

Capacité: 8000 mAh

Emplacement d'extension:

Carte mémoire microSD^{DM}

(La disponibilité des cartes microSD dépend du marché)

Remarque: La fiche technique peut être modifiée sans préavis.

Avis de non-responsabilité

Selon la version du système d'exploitation de votre tablette et les services offerts par votre fournisseur de services, il se peut que votre appareil ne fonctionne pas exactement comme l'indique le présent manuel d'utilisation.

⁽¹⁾ La batterie originale a été soumise à des inspections de sécurité rigoureuses pour assurer le respect des normes de conformité; l'utilisation de batteries de tierce partie pourrait être dangereuse.

TCL Communication Ltd., ne pourra être tenue responsable en droit des éventuelles différences observées ou de leurs conséquences possibles, qui ne pourront être imputées qu'au fournisseur de services et à lui seul.

INSPIRE GREATNESS