

TCL

Hi! Let's get started.



43/50/55/65/75Q550G-CA



TCL Home App
Your TCL Smart Hub.
Download Now!

DO NOT RETURN TO STORE

**WE ARE
READY TO
HELP** contact us first
with any questions







TCL SUPPORT:
support.tcl.com
1-877-300-9576



**TAKE CARE WHEN
REMOVING THE TV**

Important Information

| | |
|--|--|
|  <div style="background-color: black; color: white; padding: 5px; margin: 5px 0; text-align: center; font-weight: bold;">CAUTION</div> <div style="border: 1px solid black; padding: 5px; text-align: center;"> RISK OF ELECTRIC SHOCK. DO NOT OPEN. </div>  |  This symbol indicates that this product incorporates double insulation between hazardous main voltage and user accessible parts. When servicing, use only identical replacement parts. |
| <p>CAUTION: Neutral fusing. Disconnect mains before servicing. Caution: To reduce the risk of electric shock, do not remove cover (or back). No user serviceable parts inside. Refer servicing to qualified service personnel.</p> | |
|  This symbol indicates “dangerous voltage” inside the product that presents a risk of electric shock or personal injury. |  This symbol indicates important instructions accompanying the product. |

WARNING
 To reduce the risk of fire or electric shock, do not expose this product to rain or moisture. This product should not be exposed to dripping or splashing. No objects filled with liquids, such as vases, should be placed on the apparatus.

WARNING
 The TV is unstable if it is not properly attached to the base or mounted to the wall. Please follow the base or wall mounting instructions provided in the User’s Guide to ensure your safety.

Warning: The batteries should not be exposed to excessive heat, such as prolonged direct sunlight, open flame, or fire of any kind. Refer to the identification/rating label located on the back panel of your product for its proper operating voltage.

Cable TV Installer: This reminder is provided to call your attention to Article 820-40 of the National Electrical Code (Section 54 of the Canadian Electrical Code, Part 1) which provides guidelines for proper grounding and, in particular, specifies that the cable ground should be connected to the grounding system of the building as close to the point of cable entry as practical.

Important: This television is a table model and is designed to sit on a firm, flat surface. Do not place the TV on soft carpeting or on a similar surface as this may cause the ventilation slots located on the bottom of the unit to be blocked and may result in reduced product lifespan from overheating. To assure adequate ventilation for this product, maintain a spacing of one (1) inch from the top and side of the TV receiver and two (2) inches from the rear of the TV receiver and other surfaces. Make sure the TV stand or base you use is of adequate size and strength to prevent the TV from being accidentally tipped over, pushed off, or pulled off. This may cause personal injury and/or damage the TV. Refer to the Important Safety Instructions on the next page.

The Power button  on this TV and your remote control puts the TV into a very low-power standby mode but will not completely turn the power off. In order to completely shut the power off, you will need to disconnect the power cord from the outlet. The mains plug/appliance coupler is used to completely turn off the device. If you prefer to completely turn off the device, you should install the TV in a manner that allows you to disconnect the power cord when desired.

Product Information

Keep your sales receipt to obtain warranty parts and service and for proof of purchase. Attach it here and record the serial and model numbers in case you need them. These numbers are located on the product.

Warning: Changes or modifications to this unit not expressly approved by the party responsible for compliance could void the user’s authority to operate the equipment. Keep the apparatus at least 8 inches away from the human body.

| Input | Signal Compatibility |
|-----------------|---|
| Antenna/Cable | 480i, 480p, 720p, 1080i (NTSC, ATSC, and QAM formats) |
| Composite Video | 480i |
| HDMI | 480i, 480p, 720p/60Hz, 1080i/60Hz, 1080p/60Hz, 2160p/24/30/60Hz |

Model No. _____

Serial No. _____

Purchase Date _____

Dealer/Address/Phone _____

Important Safety Instructions

1. Read these instructions.
2. Keep these instructions.
3. Heed all warnings.
4. Follow all instructions.
5. Do not use this apparatus near water.
6. Clean only with a dry cloth.
7. Do not block any ventilation openings. Install in accordance with the manufacturer's instructions.
8. Do not install near any heat sources such as radiators, heat registers, stoves, or other apparatus (including amplifiers) that produce heat.
9. Protect the power cord from being walked on or pinched particularly at plugs, convenience receptacles, and the point where they exit from the apparatus.
10. WARNING: Please refer the information on exterior bottom enclosure for electrical and safety information before installing or operating the apparatus.
11. WARNING: The main plug is used to disconnect the device and should remain readily operable.
12. When not in use, tie up the power cordset with a cable tie or with something similar. It should not be near sharp edges as it may cause abrasion of the power cordset. When put into use again, please make sure the power cordset is not damaged. If any damage is found, please use a replacement power cord specified by the manufacturer or that is identical to the original one.
13. No open flame sources, such as lit candles, should be placed on, under, or near the apparatus.
14. Unplug this apparatus during lightning storms or when unused for long periods of time.
15. Only use attachments/accessories specified by the manufacturer.
16. Use only with the cart, stand, tripod, bracket, or table specified by the manufacturer, or sold with the apparatus. When a cart is used, use caution when moving the cart/apparatus combination to avoid any injury.
17. Refer all servicing to qualified service personnel. Servicing is required when the apparatus has been damaged in any way, such as power-supply cord or plug is damaged, liquid has been spilled or objects have fallen into the apparatus, the apparatus has been exposed to rain or moisture, does not operate normally, or has been dropped.
18. For safe operation of the apparatus, please follow these installation requirements:
Keep at least 2 inches of ventilation space between the rear cover of the apparatus and the wall. Keep at least 1 inch of ventilation space between the apparatus and all other surfaces. Do not allow any of the apparatus' ventilation openings to be blocked by objects that might obstruct them, such as newspapers, curtains, table-cloths or any other objects. Do not expose the apparatus to any external heat sources. Do not place any heat sources such as candles, lamps, etc. on the apparatus. Do not expose the device to high levels of humidity or to any possible sources of moisture. When disposing of used batteries from the remote control, consult local regulations regarding proper disposal.
19. If an outside antenna or cable system is connected to the product, be sure the antenna or cable system is grounded so as to provide some protection against voltage surges and built-up static charges. Section 810 of the National Electrical Code, ANSI/NFPA No. 70-2011 (Section 54 of Canadian Electrical Code, Part 1) provides information with respect to proper grounding of the mast and supporting structure, grounding of the lead in wire to an antenna-discharge unit, size of grounding conductors, location of antenna discharge unit, connection to grounding electrodes, and requirements for the grounding electrode. See following example:

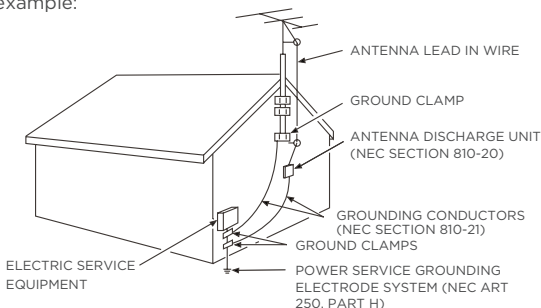

FCC Information

This equipment has been tested and found to comply with the limits for a Class B digital device, pursuant to Part 15 of the FCC Rules. These limits are designed to provide reasonable protection against harmful interference in a residential installation. This equipment generates, uses, and can radiate radio frequency energy and, if not installed and used in accordance with the instructions, may cause harmful interference to radio communications. However, there is no guarantee that interference will not occur in a particular installation. If this equipment does cause harmful interference to radio or television reception, which can be determined by turning the equipment off and on, the user is encouraged to try to correct the interference by one or more of the following measures:

- Reorient or relocate the receiving antenna.
- Increase the separation between the equipment and receiver.
- Connect the equipment into an outlet on a circuit different from that to which the receiver is connected.
- Consult the dealer or an experienced radio/TV technician for help.

This Class B digital apparatus complies with Canadian ICES-003.

This device contains licence-exempt transmitter(s)/receiver(s) that comply with Innovation, Science and Economic Development Canada's licence-exempt RSS(s). Operation is subject to the following two conditions:

- (1) This device may not cause harmful interference, and
- (2) this device must accept any interference received, including interference that may cause undesired operation.

This equipment complies with Canada radiation exposure limits set forth for an uncontrolled environment. This equipment should be installed and operated with minimum distance 20cm between the radiator & your body.

Battery CAUTION & Disposal Information

1. For best results, use alkaline-type batteries.
2. Do not mix Alkaline, Standard (Carbon-Zinc), or Rechargeable (Nickel Cadmium or Nickel Metal Hydride) batteries.
3. Always replace depleted batteries with two same brand-new batteries from the same manufacturer. Never use damaged batteries.
4. Do not use Rechargeable (Nickel Cadmium or Nickel Metal Hydride) batteries.
5. Install only new batteries of the same type in your product. There is a risk of fire or explosion if the battery is replaced by an incorrect type.
6. Do not mix old and new batteries.
7. Batteries should not be exposed to excessive heat, such as prolonged direct sunlight, open flame, or fire of any kind as it may result in an explosion, or leakage of flammable liquid, or gas.
8. Batteries should not be exposed to extremely low air pressure as it may result in an explosion or the leakage of flammable liquid or gas.
9. Failure to insert batteries in the correct polarity, as indicated in the battery compartment, may shorten the life of the batteries or cause batteries to leak.
10. Batteries should be recycled or disposed of as per state and local guidelines. Do not dispose of batteries in a fire, hot oven, or mechanically crushing or cutting a battery, which may result in an explosion.

ELECTRONICS & PACKAGING RECYCLING INFORMATION

For information on recycling your old TVs, sound bars, and home comfort products, and to find drop-off locations in your area, please visit the "Electronics Recycling" area of the TCL website at www.tcl.com/ca/en. Click on our convenient interactive map to quickly locate a solution in your community. TCL encourages consumers to always look for a recycling or reuse alternative to discarding televisions and other electronics, and in many areas TCL has programs for consumers to drop-off and recycle televisions free of charge.

Look for convenient How2Recycle® labels on the product box for help preparing your new TV packaging for recycling. These labels show important information identifying the various types of packaging material included with your new TV along with easy-to-understand recycling instructions.

Warning: To avoid the danger of suffocation, keep plastic packaging away from babies, children, and pets. Do not use packaging bags in cribs, beds, carriages, or playpens.

What's in the box



TCL Google TV



43"/50"/55"



65"/75"

Power cable

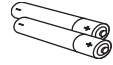

2 x AAA batteries
for remote

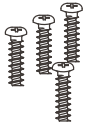

43": ST4x25mm

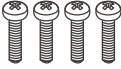

50"/55": M4x25mm
65": M4x36mm
75": M5x50mm

4 x Stand screws
(The 75" screws are
in the stand bag)

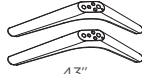

43"

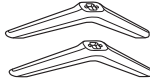

50"/55"/65"



75"

TV stands



Cable clips

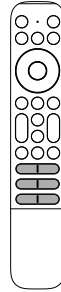

TV remote

What you need

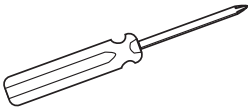

Phillips head
screwdriver

Make the most of your TV

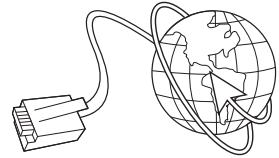
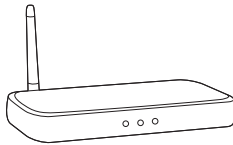

Router + Internet Connection
(needed for streaming)

For additional support, please visit support.tcl.com

Step 1 Set up your TV

Ready for the step-by-step? You're only minutes away from TV bliss!

Warning: To avoid the danger of suffocation, keep plastic packaging away from babies, children, and pets. Do not use packaging bags in cribs, beds, carriages, or playpens.

Remove your TV from the box

Be careful, it's heavy!

To use the stand

- A** To prevent damage to the screen, carefully place your TV on a soft, cushioned surface.
- B** Align the stands with the screw holes located on the TV. Secure the stands to the TV with four (4) screws.

Note: Make sure the installation direction of the stand is the same as illustrated. Please remove the protective film after installation.

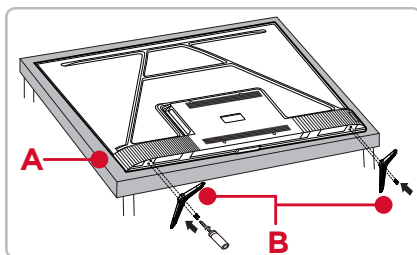

Screws

(43": ST4x25mm 50"/55": M4x25mm 65": M4x36mm 75": M5x50mm)

To use the cable clip

Stick the two cable clips to the back of the TV and route the cables as illustrated.

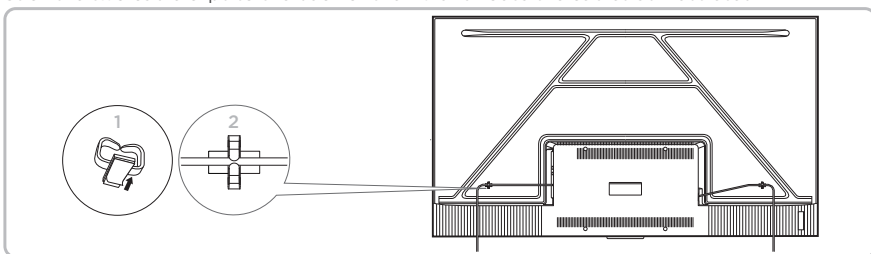

Warning (Stability Hazard):

Never place a television set in an unstable location. A television set may fall, causing serious personal injury or death. Many injuries, particularly to children, can be avoided by taking simple precautions such as:

- Using cabinets or stands recommended by the manufacturer of the television set.
- Only using furniture that can safely support the television set.
- Ensuring the television set is not overhanging the edge of the supporting furniture.
- Not placing the television set on tall furniture (for example, cupboards or bookcases) without anchoring both the furniture and the television set to a suitable support.
- Not placing the television set on cloth or other materials that may be located between the television set and supporting furniture.
- Educating children about the dangers of climbing on furniture to reach the television set or its controls.
- NEVER place items that might encourage children to climb, such as toys and remote controls, on the top of the television or furniture on which the television is placed.
- ALWAYS route cords and cables connected to your television so they cannot be tripped over, pulled or grabbed.

If your existing television set is being retained and relocated, the same considerations as above should be applied.

Optional - To mount on a wall

(Wall mount hardware and accessories are not included.)

To mount on a wall

Preparation must be done before mounting your TV on a wall.

Note: Do not place your TV in a location exposed to direct sunlight, heat, fire, or moisture. Exposure will damage the TV.

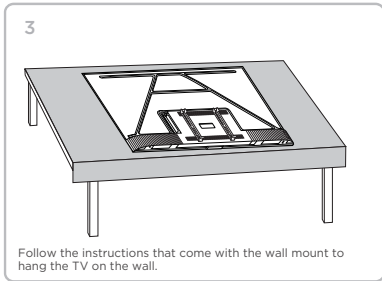
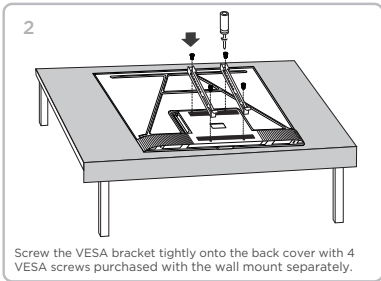
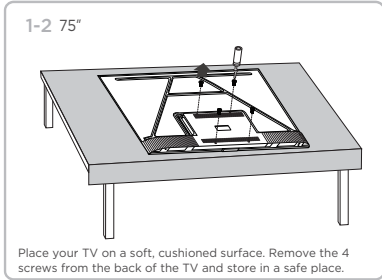
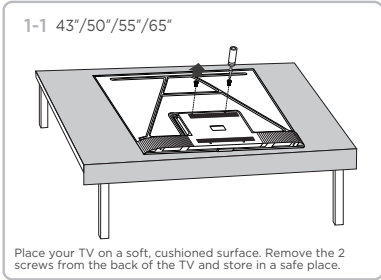

If you are mounting your TV to the wall, don't attach the stands.

To mount your TV to the wall, purchase a VESA wall mount

| | |
|---------------|---|
| Models of 43" | Purchase a VESA 200x200 (2 M6x18mm screws - top row) (2 M6x12mm screws - bottom row) |
| Models of 50" | Purchase a VESA 200x200 (4 M6x12mm screws) |
| Models of 55" | Purchase a VESA 200x300 (4 M6x12mm screws) |
| Models of 65" | Purchase a VESA 300x300 (4 M6x12mm screws) |
| Models of 75" | Purchase a VESA 300x300 (4 M6x25mm screws) |

The VESA number is the horizontal and vertical measurement of the mounting holes. For example, 200X200 refers to the fact that the mounting measurements are 200mm horizontally and 200mm vertically.

Follow the instructions that come with the wall mount.

Your wall mount must be able to bear a minimum of five times the TV's net weight to avoid causing damage.

Warnings:

- This product should only be mounted by a professional installer.
- **Never install or mount** this product to the ceiling with the screen side facing down. Installing or mounting this product to the ceiling or the underside of a structure or surface is hazardous and may result in personal injury and/or property damage.

Step 2 Power up

In this step, we'll make sure all systems are a GO!

Connect your power cable to the TV, then plug it into the wall outlet.

Power your TV remote by inserting the included batteries.

If applicable, connect external devices by referencing port label and descriptions on page 9.

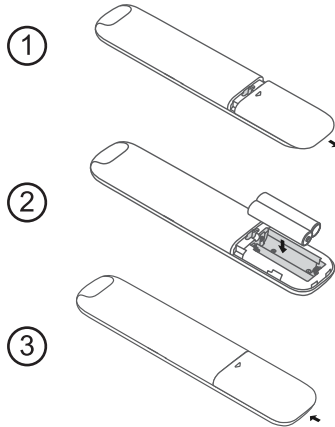

Insert batteries in the correct polarity as indicated in the battery compartment.



















Power Tip! Always replace depleted batteries with two same brand-new batteries from the same manufacturer. Never use damaged batteries.

If your remote gets warm/hot during use, discontinue use and contact customer support immediately at support.tcl.com.

Review the Battery CAUTION & Disposal Information on page 3.

Step 3 Grab your remote

The TV remote should feel right at home in your hand. We designed it to be incredibly intuitive for watching TV and navigating on-screen menus.

-  **INPUT** To select input source and display the quick panel
-  **REMOTE MICROPHONE** Talk to the remote microphone after pressing the Google Assistant button
-  **POWER** Turn TV on and off
-  **PROFILE SELECTOR** Switch profile
-  **GOOGLE ASSISTANT BUTTON** Press to activate the remote's Google Assistant microphone. Search content through your voice by holding down the button.
-  **SETTINGS** To display the dashboard menu
-  **CIRCULAR D-PAD** Navigation direction buttons (Up/Down/Left/Right)
-  **OK BUTTON** To confirm an entry or selection
-  **BACK** Return to previous screen
-  **HOME** To access the TV homepage
-  **LIVE GUIDE** Open live TV EPG
-  **VOLUME** Raise and lower volume
-  **CHANNEL** To change channels
-  **QUICK SETTINGS** Open the quick menu
-  **MUTE** Press the button to mute the sound
-  **TCL HOME** Access TCL Home
-  **VIRTUAL KEYBOARD** Open virtual keyboard on screen
-  **INFORMATION** In TV source, press to view the program information

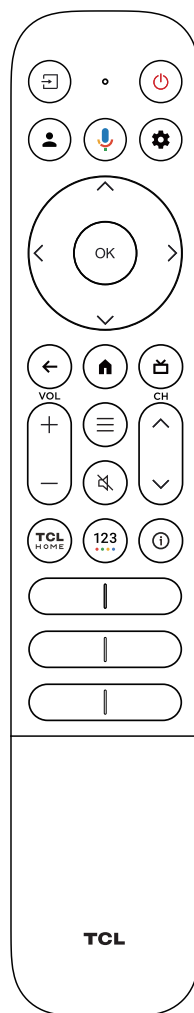

Tip! Follow the on-screen guide to pair the remote control with the TV when pressing the  button for the first time.

Step 4 Get to know your TV

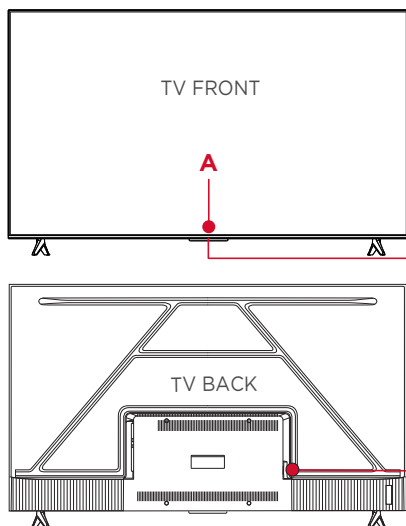

A STATUS LIGHT Glows when the TV is in standby.

IR RECEIVER Receives signal from the TV remote.

B POWER and OPTIONS BUTTON
Press once to open the menu.
Short click to change the menu and long click to select.

C POWER PORT Connect your TV to the power source with the included power cable.

D USB PORT Connect a USB device to access photos, music and movies.

E LAN/ETHERNET Connect an LAN/Ethernet cable to your home Internet router or switch.

F HDMI® PORT Highest quality audio/video connection. Connect cable box, Blu-ray player, gaming console, or other devices to your TV using HDMI cables.

G HDMI (e)ARC PORT Connect HDMI (e)ARC (audio return channel) capable audio devices like sound bars or AV receivers.

H ANTENNA/CABLE IN Connect an outdoor VHF/UHF antenna or Cable TV feed.

I AV IN adapter AV Input (analog audio/video). The AV Input can be used to connect older devices that use analog audio/video outputs. Compatible adapter (not included) connects to the RCA cable (video - yellow and audio - white and red) that you normally use to connect to that device.

J HEADPHONE OUT Connect headphones or other external speakers.

K OPTICAL (DIGITAL AUDIO OUT) Connect an optical cable to an external digital audio system.

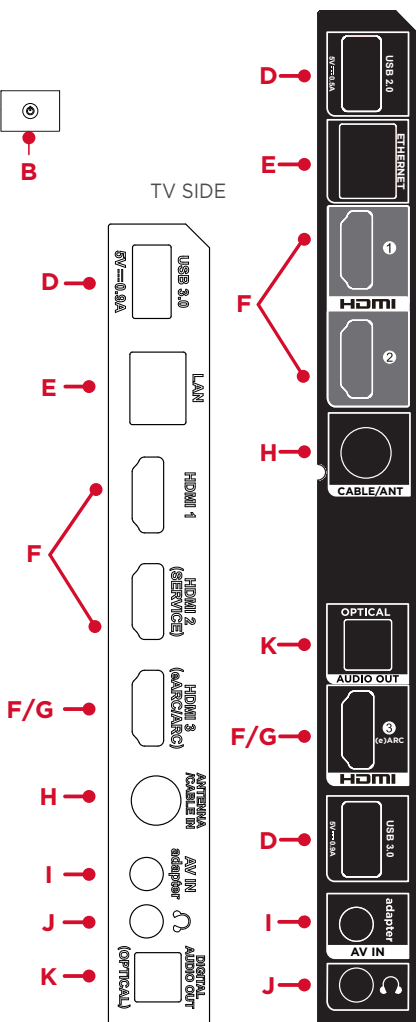

(43"/50"/55"/65")

(75")

Step 5 Complete guided setup

It's the final stretch-hurray!

Let's Connect

Once your language has been selected, you can quickly set up the TV using the Google Home app on an Android or iOS phone.

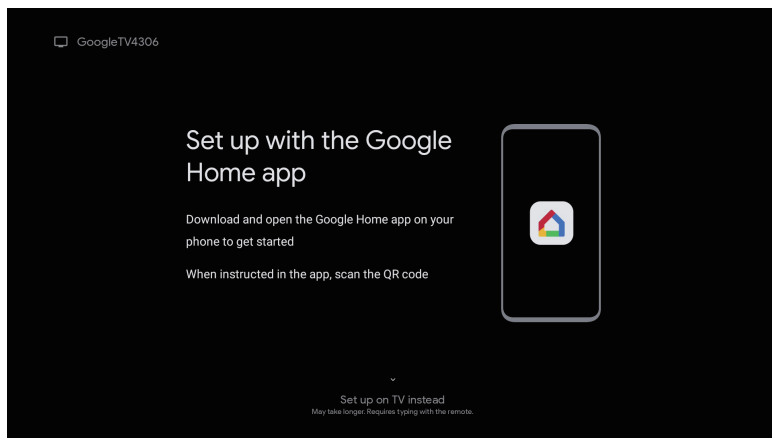

TV interface may vary and is subject to change.

The model number shown will vary depending on your TCL Google TV model number.

Or you can follow the easy on-screen instructions to setup your TV. If you aren't ready to connect your TV to a wireless network, you can still use it as a regular TV.

To enjoy all smart features and services on your TCL TV with Google TV™, a Google Account, a TCL account, and a reliable broadband internet connection are required.

And setup is done... Congratulations!

Continue using the remote to personalize your Home screen, streaming apps line-up, stream movies, and so much more.

Key things to know:

A paid subscription or other payments may be required for some streaming apps. Streaming apps availability are subject to change and vary by country.

WE ARE READY TO HELP

contact us first with any questions



TCL SUPPORT:
support.tcl.com
1-877-300-9576

TCL North America Limited Warranty

All New TCL Product Models including LCD/LED Televisions, Sound Bars, and Appliances including Window Air Conditioners, Portable and Through-The-Wall Air Conditioners, Dehumidifiers, Air Purifiers, and Robot Vacuums (each individually referred to as a “Product” or “Unit”, and together referred to as the “Products”).

What your warranty covers: Defects in materials or workmanship to the **original owner** of this TCL Product when purchased as new from an Authorized Dealer of TCL brand Products in Canada and packaged with this warranty statement.

New Products (Non-Commercial Use)

For how long after your purchase:

- **One (1) year from date of purchase** for parts and labor for **non-commercial use**.

New Products (Commercial Use)

For how long after your purchase:

- **Six (6) months from date of purchase** for parts and labor for **commercial use**.

Commercial use includes, but is not limited to, the use of this Product in a commercial or business environment, the use of this Product in an institution or for institutional purposes, or other commercial purposes including rental purposes.

What we will do

- At TCL’s discretion, (1) pay an Authorized TCL Service Center for both labor charges and parts to repair your Product, or (2) replace your Product with a new or refurbished/remanufactured equivalent value Product. The decision to repair or replace will be made solely by TCL. See section entitled “How to get service.”

How to get service

- Before submitting a request for warranty service, please visit support.tcl.com for helpful FAQs and additional troubleshooting suggestions.
- To get warranty service, contact TCL Customer Support by visiting support.tcl.com. Please have your Product type, model number, serial number, and ZIP code ready. Troubleshooting and prior approval from a TCL representative **MUST** occur before sending in your Product to a TCL Service Center.
- A representative must troubleshoot your problem over the telephone, via chat, or through e-mail before receiving service. If it is determined that your Unit requires service, the service location will be at the sole discretion of TCL based upon the Limited Warranty Statement.
- At the sole discretion of TCL, television screen sizes 43-inches and smaller will either be repaired at an Authorized TCL Service Center or directly exchanged for a new or refurbished/re-certified Unit. At the sole discretion of TCL, television screen sizes 44-inches or larger will either be repaired or directly exchanged for a new or refurbished/re-certified Unit at an Authorized TCL Service Center or in-home. At the sole discretion of TCL, Sound Bars, and Appliances including Window Air Conditioners, Portable and Through-The-Wall Air Conditioners, Dehumidifiers, Air Purifiers, and Robot Vacuums will either be repaired or directly exchanged for a new or refurbished/re-certified Unit at an Authorized TCL Service Center or in-home. In the event of a service visit where the on-site technician, in his-her sole discretion, deems the home or property conditions to be hazardous and/or unsafe, TCL reserves the right to cancel or re-schedule the service visit, or opt for an exchange of the in-warranty Unit for a refurbished/re-certified Unit in lieu of the in-home service visit.
- TCL is not responsible for transportation costs for warranty coverage, including but not limited to Unit repair or replacement, to the Authorized TCL Service Center or TCL-designated address. However, TCL will pay for return shipping to a Canadian address only. TCL will provide instructions for packaging and shipping the Unit to the Authorized TCL Service Center or TCL-designated address. **Units that are improperly packed and damaged during shipping are not covered under your limited Product warranty.**
- Proof of purchase in the form of a bill of sale or receipted invoice from an Authorized Dealer which is evidence that the Product is within the warranty period must be presented to obtain warranty service.
- In the event that a Unit is to be replaced, a picture of the back of the Unit showing the model and serial number and picture of the Product issue itself may be required.
- **PRE-AUTHORIZATION MUST BE OBTAINED BEFORE (1) SENDING ANY PRODUCT TO AN AUTHORIZED TCL SERVICE CENTER, OR (2) OBTAINING ANY IN-HOME REPAIR/REPLACEMENT/RENTAL SERVICES.**

TCL North America Limited Warranty

What your warranty does not cover

- **A Unit sold in “As-Is”, “Used”, “Factory Reconditioned”, “Factory Re-Certified”, or “Refurbished”, condition or with faults.**
- Damage caused by transportation or handling, including damage during shipment from a Retailer (please contact your Retailer for assistance).
- Extended Service Plans purchased from Retailers. Please contact your Retailer for assistance.
- Customer instruction. (Your Owner’s Manual describes how to install, adjust, and operate your Unit. Any additional information should be obtained from your Authorized Dealer).
- Service calls to your home for delivery or pick-up, installation, instruction, replacement of house fuses, connection of house wiring or plumbing, or to correct unauthorized repairs.
- Installation and related adjustments, or damage resulting from installation.
- Damage resulting from non-approved installation or repair methods.
- Failure of the Product to perform due to signal reception problems not caused by your Unit, or due to power failures or interruptions, or inadequate electrical service.
- Damage from misuse, abuse, neglect, insects, normal wear and tear, cosmetic damage, mishandling, faulty installation, inadequate electrical wiring, or power line surges.
- Damage caused by operating the Product in a corrosive or wet atmosphere.
- Markings or images on the television’s panel resulting from viewing fixed images (including but not limited to certain 4:3 images on wide screen televisions, or data or images in fixed screen locations from banners, video games, or certain broadcast networks).
- Units that have original factory serial numbers that are unreadable or missing, or that have been changed, defaced, or altered in any manner.
- Batteries.
- A television that has been modified or incorporated into other Products, or that has had the serial number removed or altered.
- Use of accessories or components that are not compatible with this Product.
- A Unit purchased or serviced outside of Canada.
- Costs of shipping the Unit to the Authorized TCL Service Center or TCL-designated address. TCL will pay for return shipping to the customer to a Canadian address only.
- Acts of nature or God (as illustrative examples and for the avoidance of doubt, such acts of nature or God include but are not limited to damage caused by earthquakes, fires, lightning, or flood whether caused by nature or humans).
- Special, incidental, or consequential damages.

LIMITATION OF WARRANTY

- THE WARRANTY STATED ABOVE IS THE ONLY WARRANTY APPLICABLE TO THIS PRODUCT. NO VERBAL OR WRITTEN INFORMATION GIVEN BY TTE TECHNOLOGY, INC. DBA TCL NORTH AMERICA, ITS AGENTS OR EMPLOYEES SHALL CREATE A GUARANTY OR IN ANY WAY INCREASE OR MODIFY THE SCOPE OF THIS WARRANTY.
- REPAIR OR REPLACEMENT AS PROVIDED UNDER THIS WARRANTY IS THE EXCLUSIVE REMEDY OF THE CONSUMER. TTE TECHNOLOGY, INC. DBA TCL NORTH AMERICA SHALL NOT BE LIABLE FOR SPECIAL, INCIDENTAL, OR CONSEQUENTIAL DAMAGES RESULTING FROM THE USE OF THIS PRODUCT OR ARISING OUT OF ANY BREACH OF ANY EXPRESS OR IMPLIED WARRANTY ON THIS PRODUCT. THIS DISCLAIMER OF WARRANTIES AND LIMITED WARRANTY ARE GOVERNED BY THE LAWS OF THE STATE OF CALIFORNIA. EXCEPT TO THE EXTENT PROHIBITED BY APPLICABLE LAW, ANY IMPLIED WARRANTY OF MERCHANTABILITY OR FITNESS FOR A PARTICULAR PURPOSE ON THIS PRODUCT IS LIMITED TO THE APPLICABLE WARRANTY AND WARRANTY PERIOD SET FORTH ABOVE. THIS WARRANTY IS SUBJECT TO CHANGE WITHOUT NOTICE. PLEASE VISIT WWW.TCL.COM TO VIEW THE MOST CURRENT VERSION.

How Provincial Law relates to this warranty

- Some provinces may not allow the exclusion or limitation of incidental or consequential damages, or limitations on how long an implied warranty lasts, so the above limitations or exclusions may not apply to you.
- This warranty gives you specific legal rights, and you also may have other rights that vary from province to province.

If you purchased your Unit outside of Canada or seek warranty service coverage outside of Canada, this warranty does not apply. Contact your dealer for warranty information.

Service calls which do not involve defective materials or workmanship are not covered by this limited warranty. Costs of such service calls are the sole responsibility of the purchaser.

Broadcasting & Operating Environment

| | |
|-----------------------|---|
| Broadcasting system | US System NTSC-M ATSC standard (8VSB), QAM |
| Receiving Channels | VHF2-13 UHF14-69 CATV 14-36 (A)-(W) 37-59 (AA)-(WW) 60-85 (AAA)-(ZZZ) 86-94 (86)-(94)95-99 (A-5)-(A-1) 100-135 (100)-(135) 01 (4A) |
| Tuner type | Frequency synthesized |
| Operating Temperature | 5°C to 35°C (41°F to 95°F) |
| Operating Humidity | 20% to 80%, non-condensing |
| Storage Temperature | -15°C to 45°C (5°F to 113°F) |
| Storage Humidity | 10% to 90%, non-condensing |



The terms HDMI, HDMI High-Definition Multimedia Interface, HDMI Trade Dress and the HDMI Logos are trademarks or registered trademarks of HDMI Licensing Administrator, Inc.



Dolby, Dolby Vision, Dolby Atmos, and the double-D symbol are registered trademarks of Dolby Laboratories Licensing Corporation. Manufactured under license from Dolby Laboratories. Confidential unpublished works. Copyright © 2012-2024 Dolby Laboratories. All rights reserved.



For DTS patents, see <http://patents.dts.com>. Manufactured under license from DTS, Inc. or DTS Licensing Limited. DTS, DTS-HD Master Audio, DTS-HD, Virtual:X, and the DTS-HD logo are registered trademarks or trademarks of DTS, Inc. in the United States and other countries. © 2021 DTS, Inc. ALL RIGHTS RESERVED.

Troubleshooting

Having trouble completing the guided setup? Don't worry, it's usually an easy fix.

Cannot connect to wireless network (WiFi)

- Select the correct wireless network name and verify the password entered (case sensitive).
- Relocate the router from objects that interfere with performance (cordless phones, baby monitors, etc.).
- Reboot the router by disconnecting the power for more than 2 minutes and reconnect.

Problems connecting my cable box or antenna through a coax cable

- For best performance, use the HDMI connection. If not available, then:
- Make sure the cable connections to the TV and your device are securely fastened.
- Select cable or antenna input.
- Select the channel scan menu and follow the on-screen instructions to perform a full channel scan.

What is the remote code for programming my Universal or Cable box remote control?

- Please visit <https://go.tcl.com/codes>

How to update Parental Control password?

- Select "Settings" from the home screen.
- Select "System".
- Select "Parental Controls" to set up or change your personal password.

Notes:

- You can set up your personal password anytime.
- If you forget your personal password, you can use 0423 to reset.

How to use voice control through the remote control?

- In Google TV mode, press and hold the "HOME" and "OK" buttons on your remote at the same time.
- Keep your remote within 3 ft. of your TV during the pairing process.
- Then, when the TV display shows that the Google Assistant is ready – speak towards the remote microphone by holding down the Google Assistant button to ask a question or try a suggestion.

Need more help?

support.tcl.com

1-877-300-9576

Home Theater, Made Simple.

Complete your Home Theater Experience with a TCL Sound Bar!

Offering a truly immersive 5.1 surround sound experience, enjoy superior sound with DTS® Virtual:X™ and Dolby Audio™ packaged in an elegant cosmetic design.

Delivering the best of premium sound and value.



Q6510

Learn more at [TCL.com/ca/en](https://www.tcl.com/ca/en) or visit your favorite retailer.

TCL

Copyright © 2023 by TCL. All rights reserved.
TCL and the TCL Logo are owned by TCL Corporation and under license to TCL North America. Other brand and product names are the trademarks or registered trademarks of their respective owners.

TCL North America
189 Technology Drive, Irvine, CA 92618, USA



Part No.: J0104-000441

TCL

Bonjour ! Commençons.



43/50/55/65/75Q550G-CA



Application TCL Home
Votre plateforme TCL intelligente.
Téléchargez-la maintenant !

Ne pas retourner au magasin

**Nous sommes
là pour vous
aider**

Pour toute question,
contactez-nous en
premier







Soutien TCL:
support.tcl.com/fr_FR
1-877-300-9576



Retirer l'appareil avec soin

Information importante

| | | |
|---|--|---|
|  Attention Risque de décharge électrique. Ne pas ouvrir. |  |  Ce symbole indique que ce produit intègre une double isolation entre la tension principale dangereuse et les pièces accessibles à l'utilisateur. Lors de l'entretien, n'utilisez que des pièces de rechange identiques. |
| ATTENTION: Fusible sur le neutre. Débrancher l'alimentation avant l'entretien. Attention: Pour réduire le risque de décharge électrique, ne pas démonter le panneau arrière. Aucune pièce réparable par l'utilisateur à l'intérieur. Confiez l'entretien à un technicien qualifié. | | |
|  Ce symbole indique une «tension dangereuse» à l'intérieur du produit, lequel présente un risque d'électrocution ou de blessure. |  Ce symbole indique les instructions importantes accompagnant le produit. | |

Avertissement

Pour réduire le risque d'incendie ou d'électrocution, n'exposez pas ce produit à la pluie ou à l'humidité. Ce produit ne doit pas être exposé à l'égouttement ou aux éclaboussures. Aucun objet rempli de liquides, tel que des vases, ne doit être placé sur l'appareil.

Avertissement

Le téléviseur est instable s'il n'est pas correctement fixé à la base ou monté sur le mur. Veuillez suivre les instructions de montage de la base ou mural fournies dans le Guide de l'utilisateur pour assurer votre sécurité.

Avertissement: Les piles ne doivent pas être exposées à une chaleur excessive, telle qu'une exposition directe et prolongée au soleil, une flamme nue ou à n'importe quel feu. Reportez-vous à l'étiquette d'identification / de classification située sur le panneau arrière de votre produit pour connaître la tension de fonctionnement appropriée.

À l'installateur de télévision par câble: ce rappel est destiné à attirer votre attention sur l'article 820-40 du Code national de l'électricité (article 54 du Code canadien de l'électricité, Partie 1) qui fournit des directives pour une mise à la terre appropriée et spécifie comment le câble de mise à la terre du système doit être connecté à l'installation de mise à la terre du bâtiment aussi près que possible du point d'entrée du câble.

Important: Ce téléviseur est un modèle de table et est conçu pour être posé sur une surface plane et solide. Ne placez pas le téléviseur sur un tapis moelleux ou sur une surface similaire, car les fentes de ventilation situées au bas de l'appareil risquent d'être bloquées et la surchauffe qui en résulterait pourrait réduire la durée de vie du produit. Pour garantir une bonne ventilation de ce produit, laissez un espace d'un (1) pouce entre le haut et le côté du récepteur du téléviseur et un espace de deux (2) pouces entre l'arrière du récepteur du téléviseur et les autres surfaces.

Assurez-vous que le support ou la base du téléviseur que vous utilisez a des dimensions et une résistance suffisantes pour éviter que le téléviseur ne soit accidentellement renversé, poussé ou tiré. Cela peut entraîner des blessures corporelles et/ou endommager le téléviseur. Reportez-vous aux instructions de sécurité importantes qui sont précisées à la page suivante.

Le bouton d'alimentation de ce téléviseur et de votre télécommande met le téléviseur en mode veille de très faible consommation, sans toutefois le mettre complètement hors tension. Pour couper l'alimentation, vous devez débrancher le cordon d'alimentation de la prise. Le coupleur de prise / appareil principal est utilisé pour éteindre complètement l'appareil. Si vous préférez éteindre complètement l'appareil, vous devez installer le téléviseur de manière à pouvoir facilement débrancher le cordon d'alimentation si vous le souhaitez.

Information produit

Conservez votre reçu de vente pour obtenir les pièces et le service de garantie, ainsi que la preuve d'achat. Attachez-le ici et inscrivez les numéros de série et de modèle au cas où vous en auriez besoin. Ces numéros sont situés sur le produit.

Avertissement: les changements ou modifications apportés à cette unité qui ne sont pas expressément approuvés par la partie responsable de la conformité peuvent annuler l'autorité de l'utilisateur d'utiliser l'équipement. Gardez l'appareil à au moins 20 cm (8 po) du corps humain.

| Entrée | Compatibilité du signal |
|-----------------|---|
| Antenne/Câble | 480i, 480p, 720p, 1080i (formats NTSC, ATSC, et QAM) |
| Vidéo composite | 480i |
| HDMI | 480i, 480p, 720p/60Hz, 1080i/60Hz, 1080p/60Hz, 2160p/24/30/60Hz |

No de modèle _____

No de série _____

Date d'achat _____

Nom du commerçant/adresse/téléphone _____

Consignes de sécurité importantes

1. Lire ces instructions.
2. Conserver ces instructions.
3. Tenir compte de tous les avertissements.
4. Suivre toutes les instructions.
5. Ne pas utiliser cet appareil près de l'eau.
6. Nettoyez uniquement à l'aide d'un chiffon sec.
7. Ne bloquez pas les ouvertures de ventilation. Installez conformément aux instructions du fabricant.
8. Ne pas installer à proximité de sources de chaleur telles que des radiateurs, des bouches de chaleur, des poêles ou tout autre appareil (y compris les amplificateurs) produisant de la chaleur.
9. Protégez le cordon d'alimentation afin qu'il ne soit pas piétiné ou pincé, en particulier au niveau des fiches, des prises de courant et de la sortie de câble de l'appareil.
10. Attention: Veuillez consulter les informations sur le boîtier inférieur extérieur pour les informations électriques et de sécurité avant d'installer ou de faire fonctionner l'appareil.
11. Attention: La fiche principale est utilisée pour débrancher l'appareil et doit rester facilement accessible.
12. Lorsque vous n'utilisez pas votre téléviseur, attachez le cordon d'alimentation avec un serre-câble ou un dispositif similaire. Le câble ne doit pas se trouver à proximité d'arêtes vives, car il pourrait s'abîmer. Lors de la remise en service, vérifiez que le cordon d'alimentation n'est pas endommagé. Si ce dernier devait être endommagé, utilisez un cordon d'alimentation de remplacement tel que spécifié par le fabricant ou qui est identique à celui d'origine.
13. Aucune source de flamme nue, telle que des bougies allumées, ne doit être placée sur, sous ou à proximité de l'appareil.
14. Débranchez cet appareil pendant les orages ou lorsqu'il n'est pas utilisé pendant de longues périodes.
15. N'utilisez que des articles ou accessoires spécifiés par le fabricant.
16. Utilisez uniquement avec le chariot, le support, le trépied, le support ou la table spécifié par le fabricant ou vendu avec l'appareil. Lorsqu'un chariot est utilisé, faites attention lorsque vous déplacez le chariot et l'appareil afin d'éviter toute blessure.
17. Confiez toute réparation à un technicien qualifié. Un entretien est requis lorsque l'appareil a été endommagé de quelque façon que ce soit, par exemple un cordon d'alimentation ou une prise endommagée, du liquide a été renversé ou des objets sont tombés dans l'appareil, a été exposé à la pluie ou à l'humidité ou qu'il ne fonctionne pas normalement ou parce qu'il est tombé.
18. Pour un fonctionnement en toute sécurité de l'appareil, veuillez respecter les exigences d'installation suivantes :
Gardez au moins 5 cm (2 po) d'espace de ventilation entre le panneau arrière de l'appareil et le mur.
Gardez au moins 2,5 cm (1 po) d'espace de ventilation entre l'appareil et toutes les autres surfaces. Ne laissez aucun objet obstruer les orifices de ventilation de l'appareil, tels que journaux, rideaux, nappes ou tout autre objet. N'exposez pas l'appareil à des sources de chaleur externes. Ne placez pas de sources de chaleur telles que des bougies, des lampes, etc. sur l'appareil. N'exposez pas l'appareil à des niveaux élevés d'humidité ou à d'éventuelles sources d'humidité. Lors de la mise au rebut des piles usagées de la télécommande, veuillez consulter les réglementations locales concernant leur élimination correcte.
19. Si une antenne externe ou un système de câble est connecté au produit, assurez-vous que l'antenne ou le système de câbles est relié à la terre de façon à fournir une certaine protection contre les surtensions et les charges statiques accumulées. L'article 810 du Code national de l'électricité, ANSI / NFPA no 70-2011 (article 54 du Code canadien de l'électricité, partie 1) fournit des renseignements sur la mise à la terre du mât et de la structure portante, la mise à la terre du fil à une antenne/unité de décharge, la taille des conducteurs de mise à la terre, l'emplacement de l'unité de décharge de l'antenne, la connexion aux électrodes de mise à la terre et les exigences pour l'électrode de mise à la terre.

Comme dans l'exemple suivant:

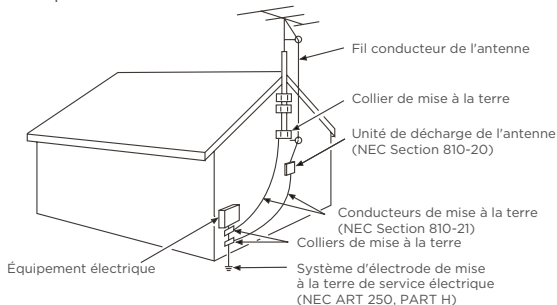

Information FCC

Cet équipement a été testé et déclaré conforme aux limites d'un appareil numérique de classe B, conformément à la partie 15 des règles de la FCC. Ces limites sont conçues pour fournir une protection raisonnable contre les interférences nuisibles dans une installation résidentielle. Cet équipement génère, utilise et peut émettre de l'énergie radiofréquence et, s'il n'est pas installé et utilisé conformément aux instructions, peut causer des interférences nuisibles aux communications radio. Cependant, il n'y a aucune garantie que des interférences ne se produiront pas dans une installation particulière. Si cet équipement cause des interférences nuisibles à la réception radio ou télévision, ce qui peut être déterminé en éteignant et allumant l'équipement, l'utilisateur est encouragé à essayer de corriger l'interférence par une ou plusieurs des mesures suivantes:

- Réorienter ou déplacer l'antenne de réception.
- Augmentez la distance entre l'équipement et le récepteur.
- Branchez l'équipement sur une prise d'un circuit différent de celui auquel le récepteur est connecté.
- Consultez le revendeur ou un technicien radio / TV expérimenté pour obtenir de l'aide.

Cet appareil numérique de classe B est conforme à la norme canadienne ICES-003.

Cet appareil contient un ou des émetteurs/récepteurs exemptés de licence conformes aux normes RSS pour les dispositifs exempts de licence en matière d'Innovation, de Sciences et Développement économique.

L'utilisation est soumise aux deux conditions suivantes :

1. Cet appareil ne peut pas produire d'interférences.
2. Cet appareil doit accepter toute interférence, y compris celles susceptibles de provoquer un fonctionnement non souhaité de l'appareil

Cet équipement est conforme aux limites canadiennes d'exposition au rayonnement établies pour un environnement non contrôlé. Cet équipement doit être installé et utilisé à une distance minimale de 20 cm entre le radiateur et votre corps.

Précautions à prendre avec les piles et informations sur leur mise au rebut

1. Pour de meilleurs résultats, utilisez des piles alcalines.
2. Ne mélangez pas des piles alcalines, standard (carbone-zinc) ou rechargeables (nickel-cadmium ou nickel-hydrure métallique).
3. Remplacez toujours les piles épuisées par deux piles neuves du même fabricant. N'utilisez jamais de piles endommagées.
4. N'utilisez pas de piles rechargeables (nickel-cadmium ou nickel-hydrure métallique).
5. N'installez que des piles neuves du même type dans votre produit. Il existe un risque d'incendie ou d'explosion si la pile est remplacée par un type incorrect.
6. Ne mélangez pas des piles anciennes avec des piles neuves.
7. Les piles ne doivent pas être exposées à une chaleur excessive, telle que la lumière directe et prolongée du soleil, une flamme nue ou un feu de quelque nature que ce soit, car cela pourrait entraîner une explosion ou une fuite de liquide ou de gaz inflammable.
8. Les piles ne doivent pas être exposées à une pression d'air extrêmement basse, car cela pourrait entraîner une explosion ou une fuite de liquide ou de gaz inflammable.
9. Si vous n'insérez pas les piles en respectant la polarité indiquée dans le compartiment à piles, vous risquez de réduire la durée de vie des piles ou de provoquer des fuites.
10. Les piles doivent être recyclées ou mises au rebut conformément aux directives locales et nationales. Ne jetez pas les piles au feu, dans un four chaud ou en les écrasant ou en les coupant mécaniquement, car cela pourrait provoquer une explosion.

Information sur le recyclage d'appareils électroniques pour les consommateurs

Pour obtenir des informations sur le recyclage de vos téléviseurs, barres de son et des produits destinés à assurer le confort de votre foyer qui sont usagés, et pour trouver les points de dépôt dans votre région, veuillez consulter la section "Recyclage des appareils électroniques" du site Internet de TCL, www.tcl.com/ca/fr. Cliquez sur notre carte interactive et utile pour localiser rapidement une solution dans votre localité. TCL encourage vivement les consommateurs à toujours trouver une solution de recyclage ou de réutilisation quand il est question de mettre au rebut les téléviseurs et autres appareils électroniques. En outre, TCL a mis en place dans de nombreuses régions des programmes permettant aux consommateurs de déposer et de recycler gratuitement leurs téléviseurs.

Vérifiez les étiquettes pratiques How2Recycle® qui ont été apposées sur la boîte du produit pour vous aider à préparer l'emballage de votre nouveau téléviseur en vue du recyclage. Ces étiquettes contiennent des informations importantes concernant l'identification des différents types de matériaux d'emballage de votre nouveau téléviseur ainsi que des instructions de recyclage faciles à comprendre.

Avertissement : pour éviter tout risque de suffocation, gardez les emballages plastiques hors de portée des bébés, des enfants et des animaux domestiques. N'utilisez pas les sacs d'emballage dans les berceaux, les lits, les poussettes ou les parcs pour enfants.

Contenu de la boîte



TCL Google TV



43"/50"/55"



65"/75"

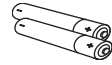

2 piles AAA pour la télécommande

Câble d'alimentation amovible

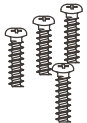

43": ST4x25mm

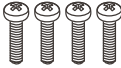

50"/55": M4x25mm
65": M4x36mm
75": M5x50mm

4 vis pour supports
(Les vis se trouvent dans le sac des supports du téléviseur 75 po.)

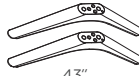

43"

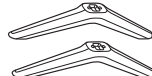

50"/55"/65"

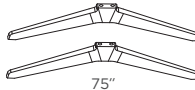

75"

Supports de téléviseur



Serre-câbles

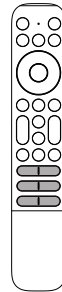

Télécommande

Ce dont vous avez besoin

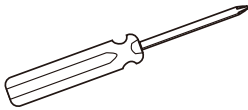

Tournevis cruciforme (Phillips)

Tirez le meilleur parti de votre télé intelligente

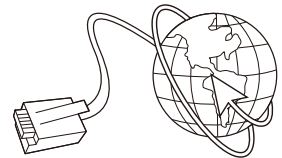
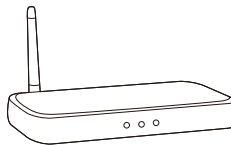

Routeur + connexion Internet (nécessaire à la diffusion)

Pour une assistance supplémentaire, veuillez consulter le site support.tcl.com/fr_FR

Étape 1 Installer votre téléviseur

Prêt pour l'étape par étape? Vous n'êtes qu'à quelques minutes du bonheur télévisuel!

Avertissement : pour éviter tout risque de suffocation, gardez les emballages plastiques hors de portée des bébés, des enfants et des animaux domestiques. N'utilisez pas les sacs d'emballage dans les berceaux, les lits, les poussettes ou les parcs pour enfants.

Retirez votre téléviseur de la boîte

Soyez prudent, c'est lourd!

Pour utiliser le support

- A** Pour éviter d'endommager l'écran, placez soigneusement votre téléviseur sur une surface douce et coussinée.
- B** Alignez les supports avec les trous de vis situés sur le téléviseur. Fixez les supports au téléviseur à l'aide de quatre (4) vis.

Remarque: Assurez-vous que la direction d'installation du support est la même qu'elle l'a illustré. Veuillez retirer le film protecteur après l'installation.

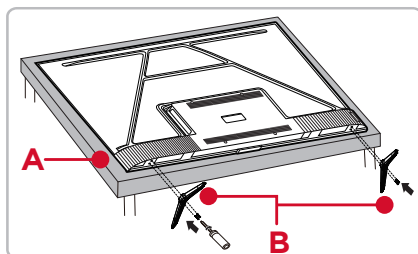

Vis

(43": ST4x25mm 50"/55": M4x25mm 65": M4x36mm 75": M5x50mm)

Pour utiliser l'attache-câble

Fixez les deux attache-câbles à l'arrière du téléviseur et acheminez les câbles comme illustré.

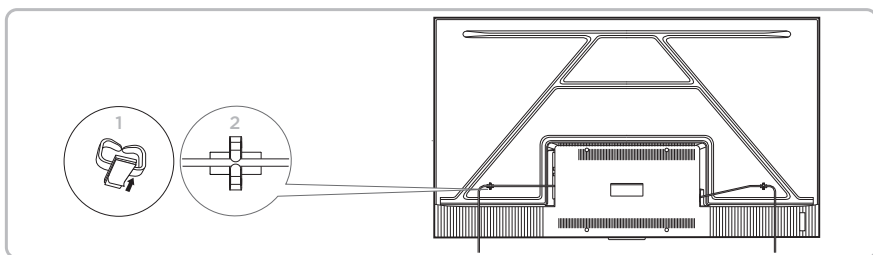

Avertissement (Le danger de stabilité) :

Ne placez jamais un téléviseur dans une position instable. Un téléviseur peut tomber, causant des blessures graves ou la mort. De nombreuses blessures, en particulier chez les enfants, peuvent être évitées en prenant des précautions simples telles que :

- Utilisation de meubles ou de supports recommandés par le fabricant du téléviseur.
- N'utiliser que des meubles pouvant supporter le téléviseur en toute sécurité.
- S'assurer que le téléviseur ne dépasse pas les bords du meuble.
- Ne pas placer le téléviseur sur des meubles hauts (par exemple, des armoires ou des bibliothèques) sans ancrer à la fois le mobilier et le téléviseur à un support approprié.
- Ne pas placer le téléviseur sur un chiffon ou d'autres matériaux pouvant être placés entre le téléviseur et le meuble de soutien.
- Éduquer les enfants sur les dangers de grimper sur les meubles pour atteindre le téléviseur ou ses commandes.
- Ne placez JAMAIS d'objets susceptibles d'inciter les enfants à grimper, tels que des jouets et des télécommandes, sur le dessus du téléviseur ou du meuble sur lequel il est posé.
- Faites TOUJOURS passer les cordons et les câbles reliés à votre téléviseur de manière à ce que les enfants ne puissent pas trébucher, tirer ou s'agripper.

Si votre téléviseur existant est conservé et déplacé, les mêmes recommandations que ci-dessus s'appliquent.

Optionnel - Le montage mural

(Le matériel et les accessoires de montage mural ne sont pas inclus.)

Pour l'installation au mur

Une préparation doit être effectuée avant de fixer votre téléviseur au mur.

Remarque : ne placez pas votre téléviseur dans un endroit exposé à la lumière directe du soleil, à la chaleur, au feu ou à l'humidité. Une telle exposition endommagerait le téléviseur.

1-1 43, 50, 55 et 65 po

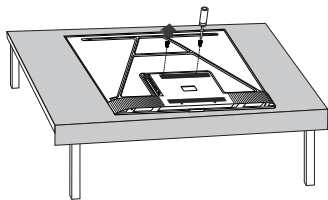

Placez votre téléviseur sur une surface souple et matelassée. Retirez les 2 vis de l'arrière du téléviseur et rangez-les dans un endroit sûr.

1-2 75 po

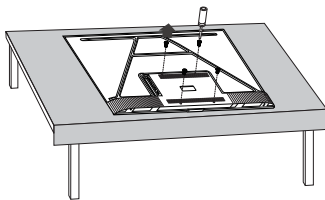

Placez votre téléviseur sur une surface souple et matelassée. Retirez les 4 vis de l'arrière du téléviseur et rangez-les dans un endroit sûr.

2

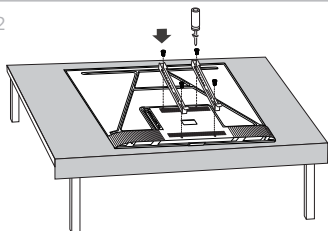

Vissez fermement le support VESA au dos de l'appareil à l'aide des 4 vis VESA achetées séparément avec le support mural.

3

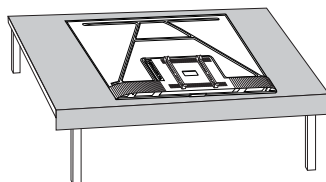

Suivez les instructions fournies avec le support mural pour fixer le téléviseur au mur.

Ne fixez pas le socle si vous installez votre téléviseur au mur.

Pour fixer votre téléviseur au mur, procurez-vous un support mural VESA

| | |
|------------------|---|
| Modèles de 43 po | Achetez un support VESA 200x200, (exige 2 vis M6x18mm - Rangée supérieure) (exige 2 vis M6x12mm - Rangée inférieure) |
| Modèles de 50 po | Achetez un support VESA 200x200, (exige 4 vis M6x12 mm) |
| Modèles de 55 po | Achetez un support VESA 200x300, (exige 4 vis M6x12 mm) |
| Modèles de 65 po | Achetez un support VESA 300x300, (exige 4 vis M6x12 mm) |
| Modèles de 75 po | Achetez un support VESA 300x300, (exige 4 vis M6x25 mm) |

Le numéro VESA est la mesure horizontale et verticale des orifices de montage. Par exemple, 200X200 se réfère au fait que les mesures de montage sont 200mm horizontalement et 200mm verticalement.

Suivez les instructions accompagnant le support mural.

Votre support mural doit être capable de supporter au moins cinq fois le poids net du téléviseur pour éviter de causer des dommages.

Avertissement :

- Ce produit ne doit être monté que par un installateur professionnel.
- **Ne jamais installer ou monter** ce produit au plafond avec le côté écran vers le bas. L'installation ou le montage de ce produit au plafond ou sur la face inférieure d'une structure ou d'une surface est dangereux et peut entraîner des blessures corporelles ou des dommages matériels.

Étape 2 Mettre sous tension

À cette étape, nous vérifierons que tous les systèmes sont bons!

Connectez le câble d'alimentation au téléviseur, puis branchez-le à la prise murale.

Insérez les piles dans la télécommande de votre téléviseur.

Le cas échéant, connectez les périphériques externes en vous référant à l'étiquette et aux descriptions des ports à la page 9.

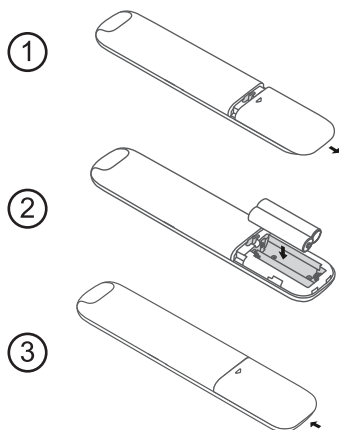

Insérez comme indiqué dans le compartiment les piles dans le bon sens de polarité

Conseil électrique! Remplacez toujours les piles déchargées par deux piles neuves du même fabricant. N'utilisez jamais de piles endommagées.

Si votre télécommande devient chaude, arrêtez son utilisation et contactez le service clientèle immédiatement sur support.tcl.com/fr_FR.

















Consultez à la page 3 les informations relatives aux mises en garde et à l'élimination des piles.

Étape 3

Prise en main de votre télécommande

Cette télécommande est le lien entre vous et votre téléviseur.

Nous l'avons conçu pour être incroyablement intuitive pour regarder la télévision et naviguer dans les menus à l'écran.

-  **Entrée** pour sélectionner la source d'entrée et afficher le panneau rapide
-  **Microphone de télécommande** pour parler avec le microphone de la télécommande après avoir appuyé sur le bouton Google Assistant
-  **Alimentation** pour allumer et éteindre le téléviseur
-  **Sélecteur de profils** pour changer de profil
-  **Bouton de l'assistant Google** appuyez pour activer le microphone de l'assistant Google de la télécommande. Recherchez avec votre voix du contenu en maintenant le bouton enfoncé.
-  **Réglages** pour afficher le menu du tableau de bord
-  **D-pad circulaire** touches de direction de la navigation (haut/bas/gauche/droite)
- OK** **Bouton OK** pour confirmer une entrée ou une sélection
-  **Retour** pour retourner à l'écran précédent
-  **Accueil** pour accéder à la page d'accueil du téléviseur
-  **Le Guide Live** ouvre le guide EPG de télé en direct
- vol**  **Volume** monter ou baisser le volume
- ch**  **Chaîne** pour changer de chaîne
-  **Réglages rapides** pour ouvrir le menu rapide
-  **Sourdine** appuyez sur le bouton pour couper le son
-  **TCL Home** accédez à l'application TCL Home
-  **Clavier virtuel** pour afficher le clavier virtuel à l'écran
-  **Information** dans l'entrée TV, appuyez pour afficher les informations sur le programme

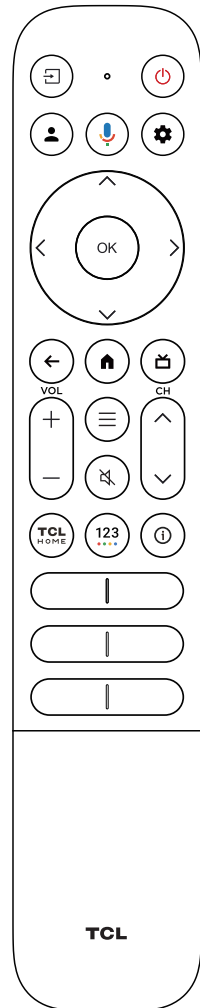

Astuce ! Suivez le guide à l'écran pour jumeler la télécommande avec le téléviseur lorsque vous appuyez sur le  bouton pour la première fois.

Étape 4

Apprenez à connaître votre appareil télé

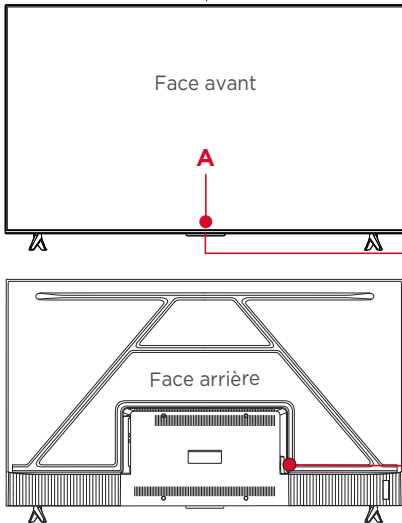

A Le témoin d'état s'allume lorsque le téléviseur est en veille.

Le récepteur infrarouge reçoit les signaux de la télécommande du téléviseur.

B Boutons d'alimentation et d'options appuyez une fois pour ouvrir le menu. Cliquez brièvement pour modifier le menu et cliquez longuement pour sélectionner.

C **Alimentation c.a.** Branchez votre téléviseur à la source électrique avec le cordon d'alimentation inclus.

D **Port USB** pour connecter un appareil USB pour obtenir vos photos, vidéos et musique personnels.

E **Port LAN/Ethernet** connectez un câble LAN/Ethernet à votre routeur Internet domestique ou à votre commutateur.

F **Port HDMI®** connexion audiovidéo offrant la plus haute qualité. À l'aide de câbles HDMI, branchez au téléviseur le décodeur, le lecteur Blu-ray, la console de jeu ou d'autres appareils.

G **Port HDMI e(ARC)** connectez les périphériques audio compatibles HDMI e(ARC) (canal de retour audio) tel que les barres de son ou les récepteurs audiovidéo.

H **Entrée câble/antenne** pour connecter une antenne extérieure VHF/UHF ou une source télé par câble.

I **Adaptateur d'entrée audiovidéo** Entrée audiovidéo (audio/vidéo analogue). L'entrée audiovidéo (AV) peut être utilisée pour connecter des appareils plus anciens compatible (non inclus) se connecte au câble RCA (vidéo en jaune, audio en blanc et rouge) que vous utilisez normalement pour vous connecter à cet appareil.

J **Sortie casque** pour connecter un casque d'écoute ou des haut-parleurs externes.

K **Sortie audio optique** connectez un câble optique à un système audio numérique externe.

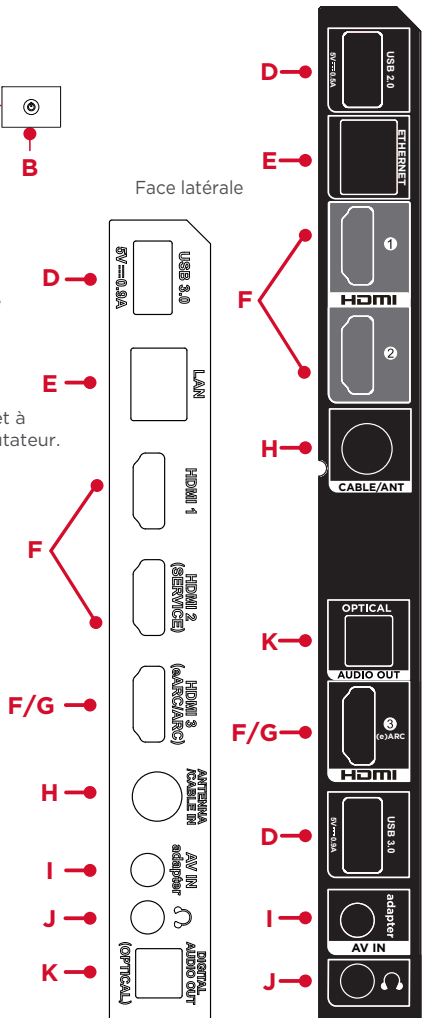

(43"/50"/55"/65")

(75")

Étape 5

Installation et activation complètes et guidées

C'est la dernière étape - hurra !

Connectons!

Une fois votre langue sélectionnée, vous pouvez rapidement configurer le téléviseur en utilisant l'application Google Home sur un téléphone Android ou iOS.

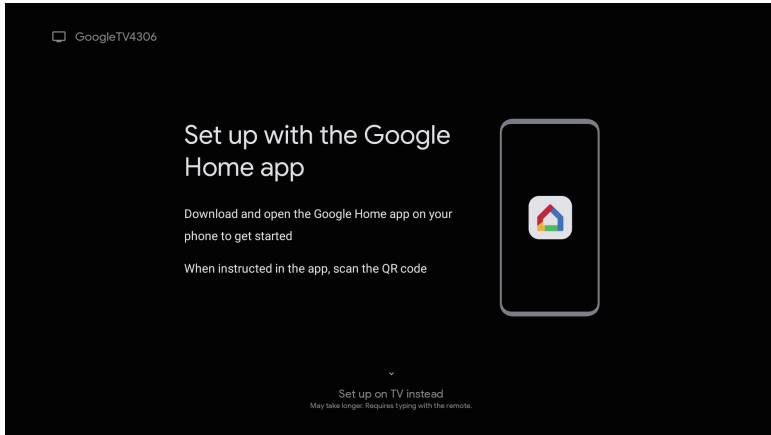

L'interface télé peut varier et faire l'objet de modifications

Le numéro de modèle indiqué varie en fonction du numéro de modèle de votre appareil TCL Google TV.

Vous pouvez également suivre les instructions simples à l'écran pour configurer votre téléviseur. Si vous n'êtes pas prêt à connecter votre téléviseur à un réseau sans fil, vous pouvez toujours l'utiliser comme un téléviseur normal.

Pour profiter de tous les services et des fonctions intelligentes sur votre téléviseur TCL avec Google TV™, un compte Google, un compte TCL et une connexion Internet haut débit fiable sont nécessaires.

Félicitations, la configuration est terminée!

Continuez à utiliser la télécommande pour personnaliser votre écran d'accueil, votre liste d'applications de streaming, vos films en streaming, et bien plus encore.

Ce qu'il faut savoir:

Un abonnement payant ou d'autres paiements peuvent être requis pour certaines chaînes et applications de diffusion en continu.

La disponibilité des chaînes de diffusion et des applications est sujette à modification et varie selon les pays.

Nous sommes là pour vous aider

Pour toute question, contactez-nous en premier



Soutien TCL:
support.tcl.com/fr_FR
1-877-300-9576

Garantie limitée de TCL North America

Tous les nouveaux modèles de produits TCL, y compris les téléviseurs ACL et DEL, les barres de son et les appareils électroménagers, y compris les climatiseurs de fenêtre, les climatiseurs portables et muraux, les déshumidificateurs, les purificateurs d'air et les aspirateurs robots (chacun étant désigné individuellement comme un « produit » ou une « unité », et ensemble comme les « produits »).

Ce que couvre votre garantie : les défauts matériels ou de fabrication au **propriétaire initial** de ce produit TCL lorsqu'il a été acheté à l'état neuf chez un revendeur agréé de produits de marque TCL au Canada et emballé avec cette déclaration de garantie.

Nouveaux produits (usage non commercial)

Pendant combien de temps après votre achat :

- **Un (1) an à compter de la date d'achat** pour les pièces et la main-d'œuvre pour une **utilisation non commerciale**.

Nouveaux produits (usage commercial)

Pendant combien de temps après votre achat :

- **Six (6) mois à compter de la date d'achat** pour les pièces et la main-d'œuvre pour une **utilisation commerciale**.

L'utilisation commerciale comprend, sans s'y limiter, l'utilisation de ce produit dans un environnement commercial ou d'affaires, l'utilisation de ce produit dans une institution ou à des fins institutionnelles, ou d'autres fins commerciales, y compris des fins de location.

Ce que nous ferons

- À la discrétion de TCL, (1) payer à un Centre de service agréé TCL les frais de main-d'œuvre et les pièces pour réparer votre produit, ou (2) remplacer votre produit par un produit neuf, remis à neuf ou réusiné de valeur équivalente. La décision de réparation ou de remplacement sera prise uniquement par TCL. Voir la section intitulée « Comment obtenir un service ».

Comment obtenir le service

- Avant de soumettre une demande de service de garantie, veuillez visiter le site support.tcl.com/fr_FR dans la section Foire aux questions (FAQ) pour des suggestions utiles de dépannage supplémentaires.
- Pour obtenir un service de garantie, contactez le service d'assistance clientèle TCL en visitant le site support.tcl.com/fr_FR. Veuillez avoir sous la main le type de votre produit, le numéro de modèle, le numéro de série et le code postal. Le dépannage et l'approbation préalable d'un représentant TCL DOIVENT avoir lieu avant d'envoyer votre produit à un centre de service TCL.
- Un représentant doit résoudre votre problème par téléphone, par clavardage ou par courriel avant de fournir le service. S'il est déterminé que votre appareil doit être réparé, le lieu de réparation sera à la seule discrétion de TCL sur la base de la déclaration de garantie limitée.
- À la seule discrétion de TCL, les écrans de téléviseurs de 43 pouces et moins seront soit réparés dans un Centre de service TCL agréé, soit échangés directement contre une unité neuve, remise à neuf ou recertifiée. À la seule discrétion de TCL, les écrans de télévision de 44 pouces ou plus seront soit réparés, soit échangés directement contre une unité neuve, remise à neuf ou recertifiée dans un centre de service agréé TCL ou à domicile. À la seule discrétion de TCL, les barres de son et les appareils électroménagers, y compris les climatiseurs de fenêtre, les climatiseurs portables et muraux, les déshumidificateurs, les purificateurs d'air et les aspirateurs robots, seront soit réparés, soit échangés directement contre une unité neuve, remise à neuf, ou recertifiée dans un centre de service TCL agréé ou à domicile. Dans le cas d'une visite de service où le technicien sur place, à sa seule discrétion, juge que les conditions du domicile ou de la propriété sont dangereuses ou non sécurisées, TCL se réserve le droit d'annuler ou de reprogrammer la visite de service ou d'opter pour un échange de l'unité sous garantie contre une unité remise à neuf ou recertifiée au lieu de la visite de service à domicile.
- TCL n'est pas responsable des frais de transport pour la couverture de la garantie, y compris, mais sans s'y limiter, la réparation ou le remplacement de l'unité, jusqu'au centre de service agréé TCL ou à l'adresse désignée par TCL. Toutefois, TCL prendra en charge les frais de retour vers une adresse canadienne uniquement. TCL fournira des instructions pour l'emballage et l'expédition de l'unité au Centre de service agréé TCL ou à l'adresse désignée par TCL. **Les Unités mal emballées ou endommagées pendant l'expédition ne sont pas couvertes par la garantie limitée de votre produit.**
- Pour obtenir un service de garantie, il faut présenter une preuve d'achat sous la forme d'un acte de vente ou d'une facture acquittée provenant d'un revendeur agréé et prouvant que le produit se trouve dans la période de garantie.
- Dans le cas où une unité doit être remplacée, une photo de l'arrière de l'unité indiquant le modèle et le numéro de série et une photo du problème du produit lui-même peuvent être requises.
- **UNE AUTORISATION DOIT ÊTRE OBTENUE AVANT (1) D'ENVOYER TOUT PRODUIT À UN CENTRE DE SERVICE AGRÉÉ TCL OU (2) D'OBTENIR TOUT SERVICE DE RÉPARATION, DE REMPLACEMENT OU DE LOCATION À DOMICILE.**

Garantie limitée de TCL North America

Ce que votre garantie ne couvre pas :

- Une unité vendue « telle quelle », « usagée », « reconditionnée en usine », « recertifiée par l'usine » ou « remise à neuf », en état ou avec des défauts.
- Les dommages causés par le transport ou la manutention, y compris les dommages pendant l'expédition depuis un détaillant (veuillez contacter votre détaillant pour obtenir de l'aide).
- Plans d'entretien prolongé achetés auprès des détaillants. Veuillez contacter votre détaillant pour obtenir de l'aide.
- Instruction du client. (Votre manuel du propriétaire décrit comment installer, régler et faire fonctionner votre unité. Toute information supplémentaire doit être obtenue auprès de votre revendeur agréé).
- Les appels de service à votre domicile pour la livraison ou le ramassage, l'installation, l'instruction, le remplacement des fusibles de la maison, le raccordement du câblage de la maison ou de la plomberie ou pour corriger des réparations non autorisées.
- Installation et réglages connexes, ou dommages résultant de l'installation.
- Dommages résultant de méthodes d'installation ou de réparation non approuvées.
- L'incapacité du produit à fonctionner en raison de problèmes de réception de signaux non causés par votre appareil ou en raison de pannes ou d'interruptions de courant ou d'un service électrique inadéquat.
- Les dommages résultant d'une mauvaise utilisation, d'un abus, d'une négligence, d'insectes, de l'usure normale, de dommages cosmétiques, d'une mauvaise manipulation, d'une installation défectueuse, d'un câblage électrique inadéquat ou de surtensions sur les lignes électriques.
- Dommages causés par l'utilisation du produit dans une atmosphère corrosive ou humide.
- Marquages ou images sur le panneau du téléviseur résultant de la visualisation d'images fixes (y compris, mais sans s'y limiter, certaines images 4:3 sur des téléviseurs à écran large ou des données ou images dans des emplacements fixes de l'écran provenant de bannières, de jeux vidéo ou de certains réseaux de diffusion).
- Les appareils dont les numéros de série d'usine originaux sont illisibles ou manquants, ou qui ont été modifiés, défigurés ou altérés de quelque manière que ce soit.
- Piles.
- Un téléviseur qui a été modifié ou incorporé à d'autres produits ou dont le numéro de série a été retiré ou altéré.
- Utilisation d'accessoires ou de composants qui ne sont pas compatibles avec ce produit.
- Un appareil acheté ou entretenu à l'extérieur du Canada.
- Les frais d'expédition de l'appareil au centre de service agréé TCL ou à l'adresse désignée par TCL. TCL prendra en charge les frais de retour au client à une adresse canadienne uniquement.
- Les cas fortuits ou de force majeure (à titre d'exemples illustratifs et pour éviter tout doute, de tels cas fortuits ou de force majeure comprennent, sans s'y limiter, les dommages causés par les tremblements de terre, les incendies, la foudre ou les inondations, qu'ils soient causés par la nature ou par l'homme).
- Les dommages spéciaux, accessoires ou consécutifs.

LIMITATION DE LA GARANTIE

- LA GARANTIE MENTIONNÉE CI-DESSUS EST LA SEULE GARANTIE APPLICABLE À CE PRODUIT. AUCUNE INFORMATION VERBALE OU ÉCRITE DONNÉE PAR TTE TECHNOLOGY INC. DBA TCL NORTH AMERICA, SES AGENTS OU EMPLOYÉS NE PEUVENT CRÉER UNE GARANTIE OU AUGMENTER OU MODIFIER DE QUELQUE MANIÈRE QUE CE SOIT LA PORTÉE DE CETTE GARANTIE.
- LA RÉPARATION OU LE REMPLACEMENT COMME PRÉVU PAR CETTE GARANTIE EST LE RECOURS EXCLUSIF DU CONSOMMATEUR. TTE TECHNOLOGY INC. DBA TCL NORTH AMERICA NE SERA PAS RESPONSABLE DES DOMMAGES SPÉCIAUX, ACCESSOIRES OU CONSÉCUTIFS RÉSULTANT DE L'UTILISATION DE CE PRODUIT OU DÉCOULANT D'UNE VIOLATION DE TOUTE GARANTIE EXPRESSE OU IMPLICITE SUR CE PRODUIT. CET AVIS DE NON-RESPONSABILITÉ ET CETTE GARANTIE LIMITÉE SONT RÉGIS PAR LES LOIS DE L'ÉTAT DE CALIFORNIE. SAUF DANS LA MESURE INTERDITE PAR LA LOI APPLICABLE, TOUTE GARANTIE IMPLICITE DE QUALITÉ MARCHANDE OU D'ADÉQUATION À UN USAGE PARTICULIER SUR CE PRODUIT EST LIMITÉE À LA GARANTIE APPLICABLE ET À LA PÉRIODE DE GARANTIE INDIQUÉE CI-DESSUS. CETTE GARANTIE EST SUSCEPTIBLE D'ÊTRE MODIFIÉE SANS PRÉAVIS. VEUILLEZ VISITER WWW.TCL.COM POUR CONSULTER LA VERSION LA PLUS RÉCENTE.

Comment la loi provinciale s'applique-t-elle à cette garantie

- Certaines provinces n'autorisent pas l'exclusion ou la limitation des dommages accessoires ou indirects, ni la limitation de la durée d'une garantie implicite, de sorte que les limitations ou exclusions ci-dessus peuvent ne pas s'appliquer à vous.
- Cette garantie vous donne des droits légaux spécifiques et vous pouvez également avoir d'autres droits qui varient d'une province à l'autre.

Si vous avez acheté votre appareil à l'extérieur du Canada ou si vous cherchez à obtenir un service de garantie à l'extérieur du Canada, cette garantie ne s'applique pas. Contactez votre revendeur pour obtenir des informations sur la garantie.

Les appels de service qui ne concernent pas une fabrication ou des matériaux défectueux ne sont pas couverts par cette garantie limitée. Les coûts de ces appels de service sont à la charge exclusive de l'acheteur.

Radiodiffusion et environnement de fonctionnement

| | |
|-------------------------------|---|
| Système de radiodiffusion | Système NTSC-M US Standard ATSC (8VSB), QAM |
| Canaux de réception | VHF2-13 UHF14-69 CATV 14-36 (A)-(W) 37-59 (AA)-(WW) 60-85 (AAA)-(ZZZ) 86-94 (86)-(94)95-99 (A-5)-(A-1) 100-135 (100)-(135) 01 (4A) |
| Type de syntoniseur | Synthétiseur de fréquence |
| Température de fonctionnement | 5°C à 35°C (41°F à 95°F) |
| Humidité en fonctionnement | 20 % à 80 %, sans condensation |
| Température de stockage | -15°C à 45°C (5°F à 113°F) |
| Humidité de stockage | 10 % à 90 %, sans condensation |



Les termes HDMI, HDMI High-Definition Multimedia Interface, la présentation commerciale HDMI et les logos HDMI sont des marques ou des marques déposées de HDMI Licensing Administrator, Inc.



Fabriqué sous licence de Dolby Laboratories. Dolby, Dolby Vision, Dolby Atmos, et le symbole double-D sont des marques de commerce déposées de Dolby Laboratories Licensing Corporation. Documents confidentiels non publiés. Droit d'auteur © 2012-2024 Dolby Laboratories. Tous droits réservés.



Pour les brevets de DTS, voir <http://patents.dts.com>. Fabriqué avec l'autorisation de DTS, Inc. ou de DTS Licensing Limited. DTS, DTS-HD Master Audio, DTS-HD, Virtual:X et le logo DTS-HD sont des marques déposées ou des marques commerciales de DTS, Inc. aux États-Unis et dans d'autres pays. © 2021 DTS, Inc. TOUS DROITS RÉSERVÉS.

Dépannage

Avez-vous des difficultés à terminer l'installation guidée ? Ne vous inquiétez pas, la solution est généralement facile.

Connexion difficile au réseau sans fil WiFi

- Sélectionnez le bon nom de réseau sans fil et vérifiez le mot de passe entré (sensible à la casse).
- Déplacer le routeur ou encore les objets qui interfèrent avec les performances du routeur (téléphones sans fil, moniteurs pour bébé, etc.).
- Redémarrez le routeur en débranchant l'alimentation pendant plus de 2 minutes et rebranchez-le.

Problèmes de connexion de mon décodeur câble ou satellite ou de mon antenne via un câble coaxial

- Pour de meilleures performances vidéo, utilisez la connexion HDMI. Si non disponible, alors:
- Assurez-vous que les connexions du téléviseur et de votre appareil sont bien fixées.
- Sélectionnez l'entrée du câble ou de l'antenne.
- Sélectionnez le menu de recherche des chaînes et suivez les instructions à l'écran pour effectuer une recherche complète des chaînes.

Quel est le code pour la programmation de ma télécommande universelle ou encore celle de mon décodeur câble ou satellite?

- Veuillez visiter <https://go.tcl.com/codes>

Comment mettre à jour le mot de passe du contrôle parental?

- Sélectionnez «Paramètres» dans l'écran d'accueil.
 - Sélectionnez «Système».
 - Sélectionnez «Contrôle parental» pour configurer ou modifier votre mot de passe personnel.
- Remarques :
- Vous pouvez configurer votre mot de passe personnel à tout moment.
 - Si vous oubliez votre mot de passe personnel, vous pouvez utiliser le code 0423 pour le réinitialiser.

Comment utiliser la commande vocale avec la télécommande?

- En mode Google TV, appuyez simultanément sur les touches «HOME» et «OK» de votre télécommande et maintenez-les enfoncées.
- Gardez votre télécommande à moins de 1 mètre (3 pi) de votre téléviseur pendant le processus de jumelage.
- Ensuite, lorsque l'écran du téléviseur indique que l'Assistant Google est prêt, parlez en direction du microphone de la télécommande en maintenant enfoncée la touche Assistant Google pour poser une question ou faire une suggestion.

Besoin d'aide supplémentaire ?

support.tcl.com/fr_FR

1-877-300-9576

Le cinéma maison, en toute simplicité.

Complétez votre expérience de cinéma maison avec une barre de son TCL!

Offrant une expérience ambiophonique 5.1 véritablement immersive, profitez d'un son de qualité supérieure avec DTS® Virtual:X™ et Dolby Audio™, le tout dans un design esthétique élégant.

La meilleure valeur audio en haut de gamme.



Pour en savoir plus, rendez-vous sur [TCL.com/ca/fr](https://www.tcl.com/ca/fr) ou chez votre revendeur préféré.

TCL

© 2023 par TCL. Tous droits réservés.
TCL et le logo TCL sont la propriété de TCL Corporation avec l'autorisation de TCL North America.
Les autres marques et noms de produits sont des marques commerciales ou des marques déposées de leurs propriétaires respectifs.

TCL North America
189 Technology Drive, Irvine, CA 92618, USA



Part No.: J0104-000441